

ТЕХНИЧЕСКИЙ ПАСПОРТ
(ИНСТРУКЦИЯ ПО ЭКСПЛУАТАЦИИ)

СОДЕРЖАНИЕ:

1. Введение.....	2
1.1 Описание продукта.....	2
1.2 Конструкция и размеры каркаса.....	2
1.3 Механическая система турникета.....	2
1.4 Электронная система управления.....	3
1.5 Принцип работы турникета.....	3
1.6 Состав системы продукта.....	4
1.7 Технические характеристики.....	4
2. Установка оборудования.....	5
2.1 Примечания к установке.....	5
2.2 Положение установки распашного турникета.....	5
2.3 Укладка и фиксация кабелей.....	6
3. Вход в меню.....	7
3.1 Ввод функций.....	7
3.2 Вход в меню.....	8
3.3 Описание подключений.....	10
4. Устранение неполадок.....	12
5. Обслуживание продукта	13
5.1 Обслуживание каркаса.....	13
5.2 Обслуживание подвижных элементов.....	13
5.3 Обслуживание электрических элементов.....	13
6. Гарантийные обязательства.....	14

Благодарим за выбор турникета БЛОКПОСТ РСГП 600. Перед эксплуатацией, пожалуйста, внимательно ознакомьтесь с данным руководством. Сохраните руководство для дальнейшего использования.

Все права на улучшение и совершенствование наших продуктов защищены. Внимание! Изготовитель оставляет за собой право вносить в конструкцию турникета усовершенствования, не ухудшающие потребительских свойств, без отражения их в инструкции.

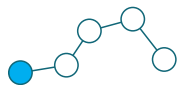

1. ВВЕДЕНИЕ.

1.1 ОПИСАНИЕ ПРОДУКТА.

Турникет автоматический распашной РСП 600 (далее турникет) предназначен для управления потоками людей на проходных промышленных предприятий, в банках, административных учреждениях, магазинах, вокзалах, аэропортах и т.п. В турникете предусмотрена возможность подключения системы контроля доступом, которая реализует организованный, контролируемый проход на территорию предприятия, исключая не допущенных к проходу лиц. Также осуществлена функция аварийного открытия зоны прохода для организации эвакуации в экстренных ситуациях. Количество турникетов, необходимое для обеспечения быстрого и удобного прохода людей, рекомендуется определять исходя из расчета пропускной способности турникета. Например, рекомендуется устанавливать по одному турникету на каждые 500 человек, работающих в одну смену, или из расчета пиковой нагрузки 30 человек в минуту.

1.2 КОНСТРУКЦИЯ И РАЗМЕРЫ КАРКАСА.

Корпус изготовлен из нержавеющей стали, обеспечивает простой и красивый дизайн с антикоррозийным покрытием.

Внешний вид и размеры РСП 600 показаны на Рисунке 1.



Рис.1

1.3 МЕХАНИЧЕСКАЯ СИСТЕМА ТУРНИКЕТА.

Механическая система распашного турникета включает в себя каркас и основной элемент. Каркас является опорой, на которой установлены указатель направления, считыватель, инфракрасный датчик и замок створок. Основной элемент состоит в основном из двигателя, рамы, ремня и поворотной створки.

1.4 ЭЛЕКТРОННАЯ СИСТЕМА УПРАВЛЕНИЯ

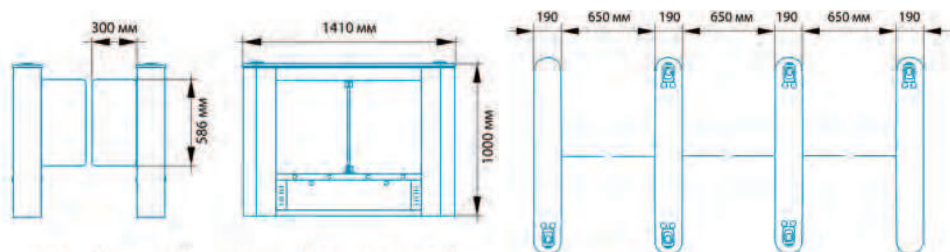
Электронная система управления турникетом состоит из считывателя, главного блока управления, инфракрасного датчика, указателя направления, сигнализации и блока питания.

Считыватель: Считыватель считывает данные с карты и отправляет их в контроллер системы контроля доступа.

Главный блока управления: Главный блока управления - это центр управления системой, который принимает сигналы от системы контроля доступа и фотозлектрического датчика, выполняет логическую оценку и обработку этих сигналов и отправляет исполнительные команды на указатель направления, электродвигатель и сигнализацию.

Инфракрасный датчик: Определяет положение пешехода и играет роль защитного устройства.

Указатель направления: Этот индикатор отображает текущее направление движения и предписывает пешеходам проходить в данном направлении.

Сигнализация: Сигнал тревоги включается, если система обнаруживает несанкционированную попытку прохода.

1.5 ПРИНЦИП РАБОТЫ ТУРНИКЕТА.

- После включения система выполняет самопроверку. Если неисправность не обнаружена, устройство начинает работать в штатном режиме. Если обнаружен сбой, система отображает соответствующие сообщения на ЖК-дисплее, чтобы сотрудник мог выявить и устранить причину неисправности.

- Когда считыватель обнаруживает карту требуемого формата, зуммер выдает звуковой сигнал, указывающий на то, что карта считана успешно. Затем считыватель отправляет сигналы контроллеру доступа, чтобы запросить разрешение на проход. Контроллер доступа отправляет на главную панель управления соответствующий сигнал

- После получения сигнала от контроллера доступа главная панель управления посылает сигналы управления на указатель направления и электродвигатель. И стрелка направления становится зеленой.

- Если сотрудник/посетитель проходит в контролируемую зону турникета, но забывает считать карточку или если карточка недействительна, система заблокирует проход и подаст звуковой сигнал, пока контролируемая зона турникета не будет освобождена. Проход будет разрешен только после того, как считыватель карт прочитает карту записанную в базу данных системы контроля доступом или соответствующему нажатию кнопок на пульте управления контролирующем сотрудником.

1.6 СОСТАВ СИСТЕМЫ ПРОДУКТА

Система управления одной входной группы состоит из двух одностворчатых поворотных турникетов. Система с несколькими входными группами состоит из двух одностворчатых турникетов и нескольких двухстворчатых турникетов.

Режимы работы системы

Для соответствия требованиям использования на разных предприятиях эта система предоставляет несколько режимов работы. Включая нормальный рабочий режим, нормально открытый и нормально закрытый режим, режим испытания.

После включения ЖК-экран на панели управления отображает состояние по умолчанию, в котором указан текущий режим работы.

1.7 ТЕХНИЧЕСКИЕ ХАРАКТЕРИСТИКИ

Габаритные размеры (мм)	1410x190x1000		
Связь	RS485	Входное напряжение	100-120 / 200-240 В пер. тока, 50-60 Гц
Входной сигнал управления	Сигнал переключения	Выходное напряжение	24 В пост. тока, 6,5 А
Длительность открытия / закрытия турникета	0,8 с (регулируемое)	Пропускная способность	Максимум 10 проходов / мин
Диапазон температуры окружающей среды	-28 °С до +60 °С	Относительная влажность	20-95% (без конденсации)
Инфракрасный датчик	6	Условия эксплуатации	В помещении

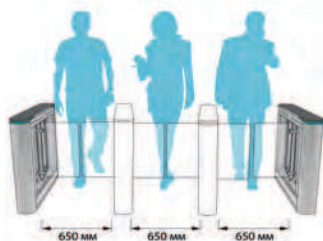

2. УСТАНОВКА ОБОРУДОВАНИЯ.

2.1 ПРИМЕЧАНИЯ К УСТАНОВКЕ.

1. Рекомендуется устанавливать поворотный турникет на горизонтальной твердой площадке высотой от 50 до 100 мм.
2. Также рекомендуется не использовать поворотный турникет в агрессивных средах с высоким электромагнитным полем.
3. Убедитесь, что провод защитного заземления системы надежно подключен, чтобы избежать травм или других несчастных случаев.
4. После установки проверьте надежность соединения в точках подключения провода защитного заземления, в узлах разъемов и точках подключения цепей, а также в каждой подвижной детали поворотного турникета. Необходимо вовремя затягивать любые ослабленные гайки, винты и другие крепежные элементы, чтобы избежать отказов поворотного турникета, вызванных длительной эксплуатацией.

2.2 ПОЛОЖЕНИЕ УСТАНОВКИ РАСПАШНОГО ТУРНИКЕТА.

При установке турникета у стены расстояние между турникетом и стеной должно составлять 100 мм, чтобы облегчить открытие верхней крышки устройства для проведения технического обслуживания и регулировки. Ниже приведен справочный рисунок 2:



Рис. 2

2.3 УКЛАДКА И ФИКСАЦИЯ КАБЕЛЕЙ.

Для выводов скрытых кабелей, пожалуйста, обратитесь к следующему рисунку, указывающий монтажные отверстия. Входное напряжение турникета составляет 100-120 В / 200-240 В пер. тока, а его ведущая и ведомая части соединены 5-жильным кабелем (связь) и 2-жильным кабелем (питание). При установке данного турникета необходимо только подключить кабеля к соответствующим портам.

Установочные отверстия турникета серии РСП-600 и расположение кабелей, как показано на рисунке 3:

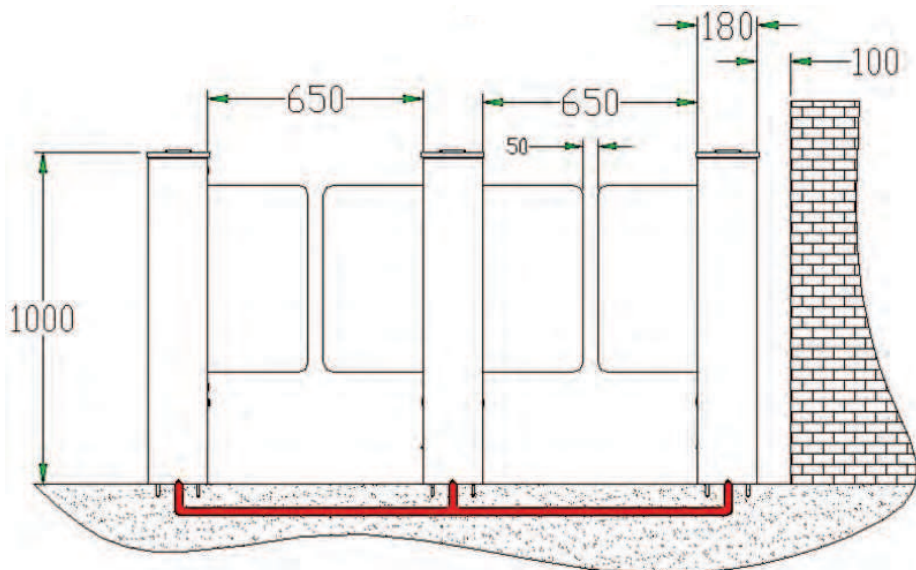

Рис. 3



Рис. 4

Отметьте центр отверстия под винт на подставке и краю основания каркаса на земле в соответствии с размерами, как показано на Рисунке 3. С помощью перфоратора сделайте отверстия для винтов М12, а затем установите винты. Разместите турникет в соответствии с размерами и положениями, как показано на рисунке, перед установкой и закреплением. Подключите кабели и выполните испытание. Если проверка прошла успешно, затяните винты. После установки турникета рекомендуется нанести предупреждающую линию на земле, чтобы пешеход стоял позади предупреждающей линии при считывании карты. Как показано на Рисунке 4:

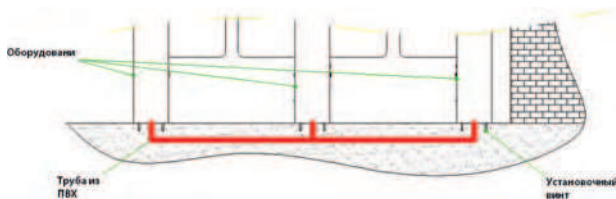
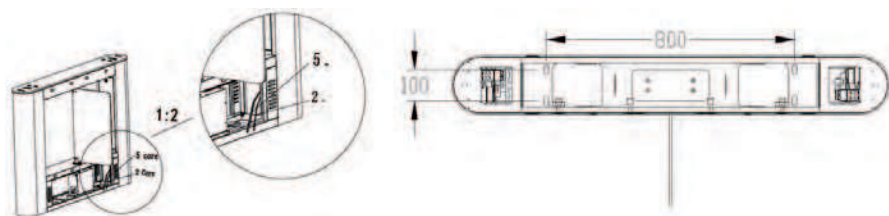

3. ВХОД В МЕНЮ

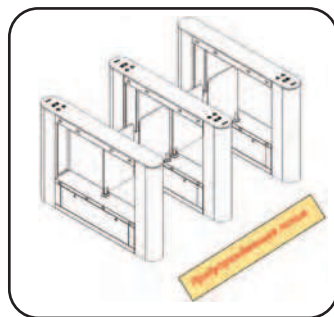
3.1 ВВОД ФУНКЦИЙ

1. После включения на ЖК-экране на плате управления отобразится состояние по умолчанию с указанием текущего режима работы.

2. На плате управления есть 4 кнопки «ВВЕРХ, ВНИЗ, ВХОД, ВЫХОД», показанные на Рисунке 5:

ВВЕРХ: перемещение вверх по пункту меню или увеличение значения.

ВНИЗ: перемещение вниз по пункту меню или уменьшение значения.

ВХОД: вход в пункт меню или подтверждение текущего измененного значения.

ВЫХОД: возврат в предыдущее меню или отмена текущей операции.



Рис. 5

3. Работа с меню

Нажмите кнопку ВХОД, войдите в меню ввода пароля, пароль по умолчанию: ВВЕРХ, ВВЕРХ, ВНИЗ, ВНИЗ, ВНИЗ, ВНИЗ. Если какой-либо шаг не удался, нажмите кнопку ВЫХОД, чтобы вернуться. После входа в основное меню нажмите ВВЕРХ или ВНИЗ, чтобы выбрать пункт меню, а затем нажмите ВХОД, чтобы войти в меню настроек и изменить функцию или значение..

3.2 ВХОД В МЕНЮ

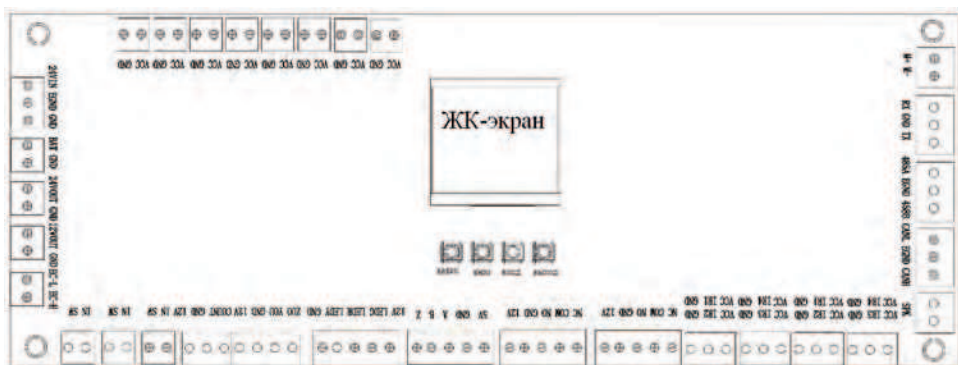
1. Положение створки

Нулевое положение (по умолчанию).

Левое открытое положение.

Правое открытое положение.

2. Режим открытия

Проход в обе стороны (по умолчанию).

Проход в одну сторону (с лева).

Проход в одну сторону (с права).

Двустороннее управление с помощью ИК-датчика (автоматическое открытие).

Свободный проход в одну сторону (с лева).

Свободный проход в одну сторону (с права).

Турникет заблокирован.

3. Продолжительность открытия

5 ~ 60 с (по умолчанию 10 с).

4. Вход в неправильном направлении

Закрытие створок звуковое оповещение.

Звуковое оповещение включено (по умолчанию).

Оповещение отключено.

5. Скорость закрытия и открытия створки

Низкая скорость.

Средняя скорость (по умолчанию).

Высокая скорость.

6. Соблюдение дистанции

Сигнализация отключена.

Звуковое оповещение (по умолчанию).

Закрытие створки и звуковое оповещение.

7. Сброс счетчика

Счетчик выхода (по умолчанию).

Счетчик входа.

Оба.

8. Время задержки закрытия турникета

0 ~ 10 с (по умолчанию 0).

9. Разблокировка тормоза

Задержка разблокировки (по умолчанию).

Разблокировка после считывания карты.

10. Начальный угол торможения
3 ~ 10 ° (по умолчанию 3 °).
11. Настройка при тревоги пожарного оповещения
Открытие справа (по умолчанию).
Открытие слева.
Отключено.
12. Режим работы системы
Рабочий режим (по умолчанию).
Режим испытания.
Сброс к заводским настройкам.
13. Настройка громкости
Отключено.
1 ~ 16 (по умолчанию 5).
14. Голосовой сигнал открытия двери
Нет (по умолчанию).
Да.
15. Настройки ИК датчика для предотвращения защемления
Отключено.
Остановка поворота для предотвращения защемления (по умолчанию).
Открытие турникета для предотвращения защемления.
16. Функция памяти
Отключено (по умолчанию).
Включено.
17. Выберите область защиты от заземления
Нет защиты от заземления (по умолчанию).
Все ИК области для защиты от заземления.
18. Компенсация скорости главной половины
0 ~ 20 (по умолчанию 0).
19. Компенсация скорости ведомой половины
0 ~ 20 (по умолчанию 0).
20. Режим считывания карты
Разрешено проводить карту при проходе (по умолчанию).
Запрещено проводить карту при проходе.
21. Версия
V6.0.3.

3.3 ОПИСАНИЕ ПОДКЛЮЧЕНИЙ.

1. Схема подключения

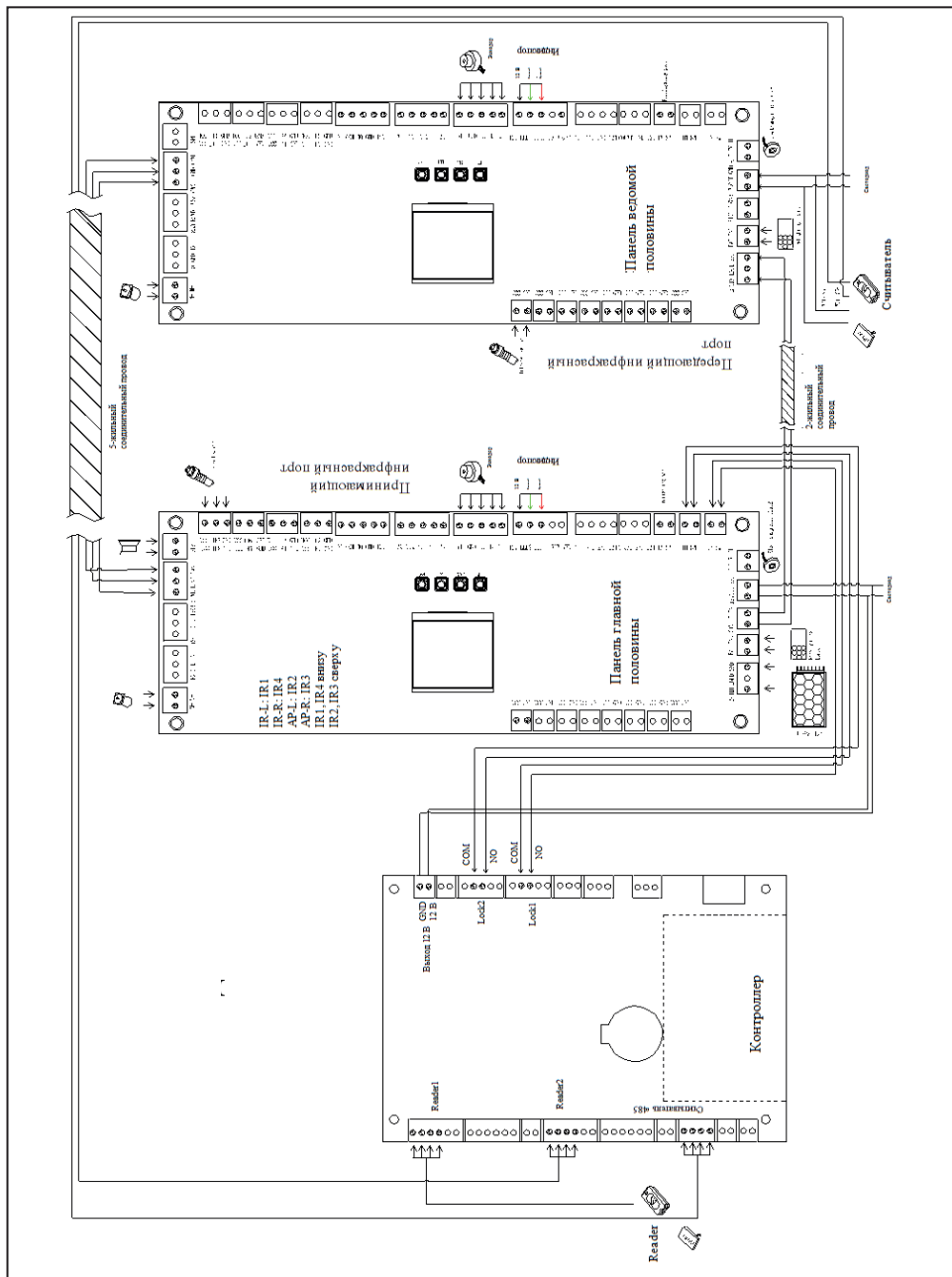

2. Функции клемм в каждой зоне:

Потребляемая мощность системы: Сетевое напряжение понижается трансформатором до 24 В и подается на главную панель.

Пожарная панель: После прекращения подачи электроэнергии поворотная створка турникета открывается с помощью резервного аккумулятора и больше не закрывается.

Открытие справа (кнопка ВНИЗ), открытие слева (кнопка ВВЕРХ): Управляет открытием турникета слева или справа.

Питание системы управления доступом: Подает питание на панели управления доступом.

Главная / ведомая половины: Подключен к главной и ведомой платам для передачи сигналов.

Электромагнитное сцепление: Подключено к электромагниту в главной половине, чтобы предотвратить столкновение и защемление.

Соединительный кабель двигателя: Подключен к двигателю и обеспечивает питание двигателя.

Левый инфракрасный детектор, левый детектор для предотвращения защемления / правый инфракрасный детектор, правый детектор для предотвращения защемления: Определяет положение пешехода в проходе. Функция обнаружения и защиты от защемления.

Клемма платы указателя направления: Эта клемма подключена к плате светодиодов и указывает, может ли пешеход пройти через турникет.

Порт экстренной разблокировки: Обеспечение быстрого беспрепятственного выхода пользователей в безопасное место в чрезвычайных ситуациях.



4. УСТРАНЕНИЕ НЕПОЛАДОК.

Количество	Описание ошибки	Анализ и решение
1	Нет ответа от указателя направления или индикация неверна.	Проверьте правильность подключения потолочной лампы.
2	После считывания карты происходит только открытие створки.	Проверьте настройку типа главной и ведомой половин, а также 5-жильную, 2-жильную соединительную линию.
3	Турникет открывается через продолжительное время без закрытия.	Проверьте, не слишком ли велико время открытия или ИК-датчик закрыт.
4	Двигатель не вращается, сопротивление слишком велико или ремень ослаблен.	Двигатель работает нормально, но угол поворота слишком мал - может быть вызвано ослаблением ремня. Если не можете решить, попробуйте увеличить значение в двенадцатом меню.
5	При включении поворотная створка не может вернуться в исходное положение	Убедитесь, что в проходе нет препятствий, затем перезапустите устройство.

5. ОБСЛУЖИВАНИЕ ПРОДУКТА.

5.1 ОБСЛУЖИВАНИЕ КАРКАСА.

Каркас выполнен из нержавеющей стали 304. На его поверхности могут появиться пятна ржавчины после длительного использования. Регулярно шлифуйте поверхность вдоль зерен мягко и осторожно. Покройте поверхность антикоррозийным маслом, не закрывайте инфракрасный датчик.

5.2 ОБСЛУЖИВАНИЕ ПОДВИЖНЫХ ЭЛЕМЕНТОВ.

Отключите электропитание перед обслуживанием. Откройте дверцу, очистите поверхность от пыли, нанесите масло на механизм передачи. Проверьте, не ослаблен ли ремень. Если да, отрегулируйте положение двигателя, чтобы натянуть ремень. Проверьте и затяните другие соединительные детали.

5.3 ОБСЛУЖИВАНИЕ ЭЛЕКТРИЧЕСКИХ ЭЛЕМЕНТОВ.

Отключите электропитание перед обслуживанием. Проверьте надежность подключения всех электрических соединений, наличия дефектов кабельной изоляции, излома жил электропроводов, наличие дефектов функциональных плат и корпусов всех электрических компонентов. При необходимости провести ремонт или заменить требуемые элементы.

Внимание: Обслуживание вышеупомянутого турникета должно выполняться профессиональным персоналом. Особенно обслуживание приводного механизма и электрических элементов управления; при этом сначала необходимо отключить питание для обеспечения безопасности работы.



6. ГАРАНТИЙНЫЕ ОБЯЗАТЕЛЬСТВА

6.1. Продавец предоставляет гарантию на турникет в течение 12 месяцев со дня продажи. В течение этого срока Продавец бесплатно устраняет дефекты или заменяет неисправные узлы и блоки. В гарантийные обязательства не входит бесплатная доставка неисправного изделия в сервисную службу или выезд технического персонала для ремонта.

6.2. Если ремонт изделия невозможно произвести на месте установки и необходим демонтаж блоков (узлов) или замена на временные, то назначается срок ремонта.

6.3. Гарантия Продавца не распространяется на светодиоды турникета, а также узлы и блоки, вышедшие из строя по вине Заказчика, вследствие нарушения правил эксплуатации и электробезопасности.

6.4. Продавец не несет ответственности за ущерб, нанесенный в результате неправильной установки турникета, и отклоняет любые претензии, если установка выполнена не в соответствии с указаниями настоящей инструкции.

Дата продажи « __ » _____ 20__ г.

Подпись _____



БЛОКПОСТ

ДЕТЕКТОР-RF.RU | ТУРНИКЕТ-RF.RU

СЕРВИСНЫЙ ЦЕНТР БЛОКПОСТ

ПРОФЕССИОНАЛЬНО.

Наши инженеры качественно и оперативно проведут ремонт Вашего оборудования.

МАКСИМАЛЬНАЯ СКОРОСТЬ.

Мы проводим ремонт максимально быстро.

СКЛАДСКАЯ ПРОГРАММА.

Постоянное наличие на складе всех необходимых запасных частей.

ГАРАНТИЯ.

Мы предоставляем гарантийное обслуживание на все предлагаемое оборудование.

ООО «ГК «ИРА-ПРОМ»

Почтовый адрес:

121609 г. Москва, Рублевское ш., д. 28, корп. 2

Многоканальный телефон: +7 (495) 415 10 84

E-mail: info@detektor-rf.ru

