

**Контроллер
регистрации**

PERCo-CR01

**Руководство
по эксплуатации**





ЕДИНАЯ СИСТЕМА PERCo-S-20

**Контроллер регистрации
PERCo-CR01 LICON**

Руководство по эксплуатации

1 СОДЕРЖАНИЕ

2	ВВЕДЕНИЕ	3
3	ОПИСАНИЕ КОНТРОЛЛЕРА.....	3
	3.1 Назначение	3
	3.2 Основные технические характеристики	4
	3.3 Устройство и работа.....	5
4	МОНТАЖ КОНТРОЛЛЕРА	6
	4.1 Условия эксплуатации.....	6
	4.2 Меры безопасности.....	6
	4.3 Указания о расположении.....	6
	4.4 Порядок монтажа.....	7
5	ПОДГОТОВКА К РАБОТЕ	9
	5.1 Выбор способа задания IP-адреса.....	9
	5.2 Настройка в ПО PERCo-S-20.....	9
	5.3 Настройка через Web-интерфейс	17
6	РАБОТА КОНТРОЛЛЕРА.....	24
	6.1 Автономная работа	24
	6.2 Работа в составе системы PERCo-S-20	24
	6.3 Индикация контроллера.....	24
7	УСТРАНЕНИЕ НЕИСПРАВНОСТЕЙ.....	27
	7.1 Контроллер не работает	27
	7.2 Нарушение связи.....	27
	7.3 Некорректное отображение сообщений ЖКИ	28
8	ТЕХНИЧЕСКОЕ ОБСЛУЖИВАНИЕ.....	29
9	МАРКИРОВКА И УПАКОВКА	29
10	КОМПЛЕКТ ПОСТАВКИ.....	29
11	ТРАНСПОРТИРОВАНИЕ И ХРАНЕНИЕ.....	29
12	ТЕРМИНЫ И ОПРЕДЕЛЕНИЯ.....	30
13	ПРЕДМЕТНЫЙ УКАЗАТЕЛЬ.....	32
	ПРИЛОЖЕНИЕ: СОБЫТИЯ, РЕГИСТРИРУЕМЫЕ КОНТРОЛЛЕРОМ	33

2 ВВЕДЕНИЕ

Настоящее «Руководство по эксплуатации» предназначено для ознакомления с техническими характеристиками и принципом работы контроллера регистрации *PERCo-CR01 LICON*. Целью «Руководства» является обеспечение правильной эксплуатации и наиболее полного использования всех технических возможностей контроллера. «Руководство» содержит разделы по монтажу и диагностике контроллера.

Используемые сокращения:

- ЖКИ – жидкокристаллический индикатор (дисплей);
- ПО – программное обеспечение.

3 ОПИСАНИЕ КОНТРОЛЛЕРА

3.1 Назначение

Контроллер регистрации *PERCo-CR01 LICON* (далее по тексту – контроллер) входит в единую систему безопасности и повышения эффективности предприятия *PERCo-S-20* и предназначен для организации учета рабочего времени и контроля трудовой дисциплины.



Рис. 1 Внешний вид контроллера регистрации *PERCo-CR01 LICON*

3.2 Основные технические характеристики

Номинальное значение напряжения питания постоянного тока*, <i>V</i>	12
Допустимые значения напряжения питания постоянного тока*, <i>V</i>	10,8 – 14
Ток потребления, <i>mA</i>	не более 250
Потребляемая мощность, <i>W</i>	не более 3
Количество считывающих устройств.....	2
Дальности считывания кода при номинальном значении напряжения питания для различных карт (брелоков) составляют:	
Для карт <i>HID</i> , <i>см</i>	не менее 4
Для карт <i>EM-Marin</i> , <i>см</i>	не менее 5
Дальности считывания кода при установке контроллера на металлической поверхности для различных карт (брелоков) составляют:	
Для карт <i>HID</i> , <i>см</i>	не менее 3
Для карт <i>EM-Marin</i> , <i>см</i>	не менее 4
Стандарт интерфейса связи	<i>Ethernet (IEEE802.3)</i>
Число пользователей (карт доступа).....	5000
Число событий журнала регистрации.....	до 140000
Размер диагонали ЖКИ, <i>мм</i>	71
Масса контроллера, <i>г</i> ,	не более 550
Габаритные размеры контроллера, <i>мм</i>	190×140×23
Средний срок службы, <i>лет</i>	8
Класс защиты от поражения электрическим током	<i>III</i> по <i>ГОСТ Р МЭК 730-1-94</i>

* В качестве источника питания рекомендуется использовать источник постоянного тока с линейной стабилизацией напряжения и с амплитудой пульсаций на выходе не более 50 мВ.

3.3 Устройство и работа

- Контроллер выполнен в пластиковом корпусе. На лицевой панели расположен цветной ЖКИ размером 2.8 дюйма, и обозначены две области для предъявления карт доступа. Конструкция корпуса позволять осуществить как скрытую подводку проводов питания и *Ethernet*, так и внешнюю, сверху или снизу.
- В контроллере установлены:
 - два считывателя;
 - энергонезависимая память;
 - энергонезависимый RTC-таймер (часы реального времени);
 - звуковой пьезокерамический излучатель;
 - разъем *RJ45* для подключения к локальной сети *Ethernet*.
- Контроллер работает с картами, размер кода которых не более 64 бит. Типы читаемых карт:
 - *EM-Marine*;
 - *HID*.
- Память контроллера позволяет хранить информацию о:
 - 5 000 карт доступа;
 - 140 000 событий.
- Контроллер обеспечивает:
 - связь по интерфейсу *Ethernet (IEEE 802.3)*;
 - поддержку стека протоколов *TCP/IP (ARP, IP, ICMP, TCP, UDP, DHCP)*;
 - поддержку прикладного уровня протокола обмена системы *PERCo-S-20*;
 - настройку через Web-интерфейс .
- На этапе производства контроллеру заданы:
 - уникальный физический MAC-адрес (указан в паспорте, на плате и на внутренней стороне корпуса устройства);
 - IP-адрес (указан в паспорте, на плате и на внутренней стороне корпуса устройства);
 - маска подсети (255.0.0.0);
 - IP-адрес шлюза (0.0.0.0).
- Предусмотрены следующие способы задания IP-адреса , шлюза, маски подсети контроллера на этапе конфигурации системы:
 - работа с заводскими настройками;
 - ручной ввод;
 - получение от *DHCP* сервера.
- Возможна работа контроллера в следующих режимах:
 - «*off-line*» автономно, без подключения к серверу системы *PERCo-S-20*;
 - «*on-line*», с подключением к серверу системы *PERCo-S-20*.
- При предъявлении идентификатора цветной ЖКИ отображает:
 - дату и время регистрации прохода;
 - номер предъявленного идентификатора или ФИО владельца идентификатора (при работе «*on-line*»);
 - индикацию в случае нарушения установленного временного критерия контроля;
 - сообщение в случае нарушения пространственной зоны контроля.

4 МОНТАЖ КОНТРОЛЛЕРА

4.1 Условия эксплуатации

Контроллер по устойчивости к воздействию климатических факторов соответствует условиям УХЛ4 по ГОСТ 15150-69 (для эксплуатации в помещениях с искусственно регулируемые климатическими условиями).

Эксплуатация контроллера допускается при следующих условиях:

Температура окружающего воздуха от +1 до +40°C
Относительная влажность не более 80% при +25°C

4.2 Меры безопасности



Внимание

Подключение контроллера и установка перемычек должны производиться только при выключенном оборудовании, отключенных источниках питания.

- Монтаж и техобслуживание контроллера должны производиться только квалифицированными специалистами, изучившими настоящее «Руководство по эксплуатации».
- По способу защиты от поражения электрическим током контроллер соответствует классу III по ГОСТ Р МЭК 730-1-94.
- Запрещается эксплуатировать контроллер при напряжении питания, не соответствующем допустимым техническим характеристикам.
- Запрещается эксплуатировать контроллер в условиях, не соответствующих требованиям условий эксплуатации.
- Запрещается использование устройства в агрессивных средах с содержанием в атмосфере кислот, щелочей, масел и т. п.
- Прокладку кабелей необходимо производить с соблюдением правил эксплуатации электроустановок.

4.3 Указания о расположении

Контроллер рекомендуется монтировать, исходя из соображения удобства для предъявления карт доступа и просмотра информации на ЖКИ. Рекомендованная высота 120 - 150 сантиметров от пола.



Внимание

Не устанавливайте контроллер на расстоянии менее 1 м от любых внешних считывателей и других источников электромагнитных помех. Близко расположенные источники электромагнитных помех уменьшают дальность считывания карт и могут вызывать сбои в работе контроллера.

При установке контроллера на металлическую поверхность дальность считывания кода с карты доступа уменьшается на 10–20 %;

**Примечание**

Возможные источники электромагнитных помех:

- | | |
|-----------------------------------|---|
| - считыватели, | - реле переменного тока, |
| - линии передач переменного тока, | - тиристорные регуляторы света, |
| - электрогенераторы, | - мониторы компьютеров, |
| - электродвигатели, | - линии передач компьютерных и телефонных сигналов. |

4.4 Порядок монтажа

1. Распакуйте коробку и проверьте комплектность контроллера.
2. Определите место установки контроллера.
3. Произведите разметку и разделку отверстий на установочной поверхности для крепления металлического основания и проводки кабелей питания и *Ethernet* (см. Рис. 2).
4. Проведите кабели питания и *Ethernet* к месту установки контроллера. См. Таблица 1. Кабели, применяемые при монтаже контроллера.

**Внимание**

Не прокладывайте кабели на расстоянии менее 30 см. от источников электромагнитных помех.

Пересечение всех кабелей с силовыми кабелями допускается только под прямым углом.

Любые удлинения кабелей производить только методом пайки.

5. Ослабьте винт, расположенный в нижней части корпуса контроллера и крепящий его к металлическому основанию. Снимите металлическое основание.

**Примечание**

Конструкция корпуса контроллера позволять осуществить как скрытую подводку проводов питания и *Ethernet*, так и внешнюю, сверху или снизу.

6. Закрепите металлическое основание на установочной поверхности с помощью четырех шурупов.
7. При необходимости установите перемычку (джампер) на разъем *XP1* согласно п.5.1.

**Внимание**

Рекомендуется оставлять запас длины кабелей, подключенных к контроллеру, достаточный для отведения контроллера от стены и доступа к перемычкам.

8. Подключите кабель питания к клеммной колодке *+12V* на плате контроллера.
9. Подключите кабель *Ethernet* к разъему *RJ45* на плате контроллера.
10. Установите контроллер на металлическое основание и закрепите его с помощью винта в нижней части корпуса.



Рис. 2 Разметка отверстий для установки контроллера (Пунктиром показаны габариты корпуса и примерное место для отверстия под кабели.)

Таблица 1. Кабели, применяемые при монтаже контроллера.

№ кабеля	Кабельное соединение	Макс. длина	ТИП
1	Ethernet (IEEE 802.3) - контроллер	100 м	Четыре витые пары не ниже пятой категории с сечением проводов не менее 0.2 мм ² .
2	Контроллер – источник питания	2 м	Двужильный кабель с сечением проводов не менее 0.75 мм ² (например, ШВВП).

5 ПОДГОТОВКА К РАБОТЕ

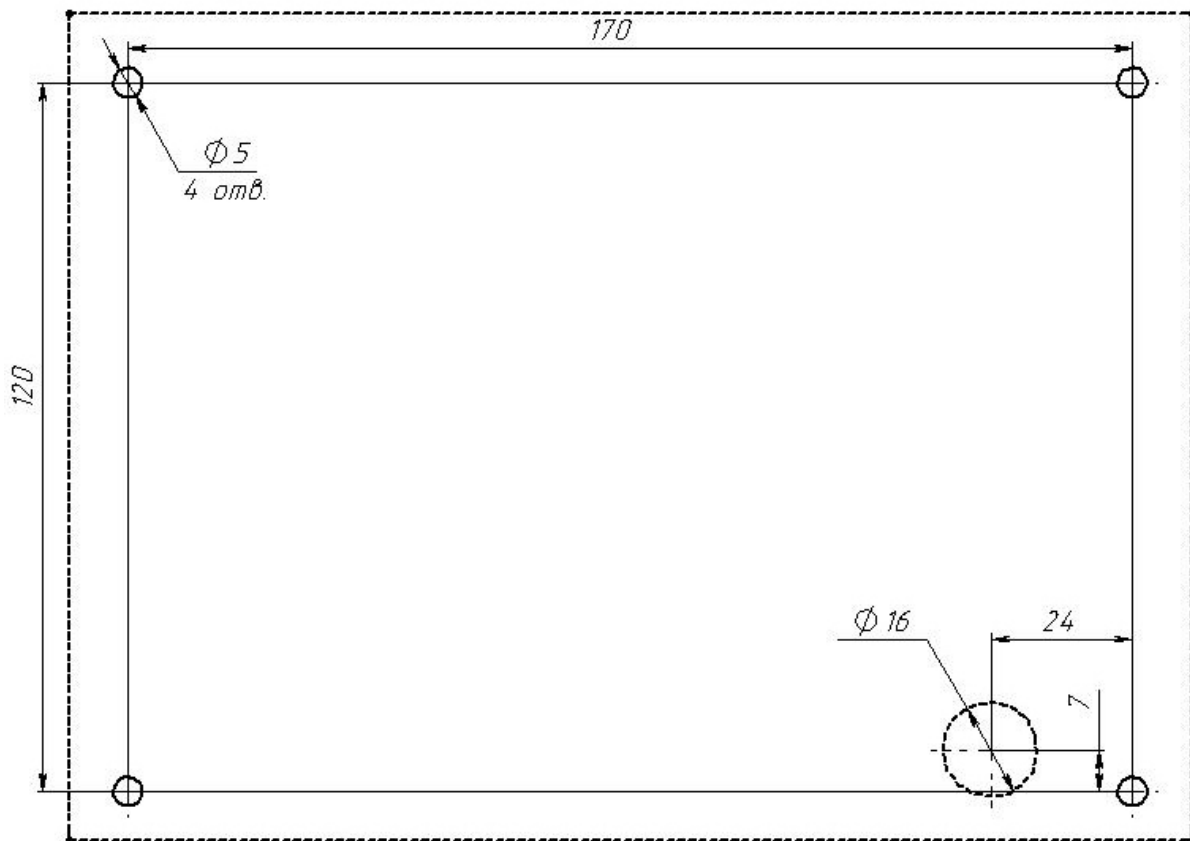
5.1 Выбор способа задания IP-адреса



Внимание

Установка перемычек должна производиться только при выключенном оборудовании и отключенных источниках питания.

Выбор способа задания IP-адреса контроллера осуществляется установкой или снятием перемычки (джампера) на разъем *XP1* на плате контроллера. Для доступа к разъему *XP1* необходимо снять металлический защитный экран, отвинтив 4 шурупа. Возможны следующие способы задания IP-адреса:

1. Перемычка снята.
 - Если IP-адрес (шлюз, маска подсети) не был изменен пользователем, контроллер работает с заводскими установками.
 - При изменении IP-адреса (шлюза, маски подсети), контроллер работает с параметрами, заданными пользователем (без переключения питания).



Примечание

Заводские установки контроллера: IP-адрес и MAC-адрес указаны в паспорте, на плате и на внутренней стороне корпуса устройства; маска подсети 255.0.0.0; IP-адрес шлюза 0.0.0.0.

2. «*IP MODE*» Перемычка в положение 1–2. Предназначено для работы в сетях с динамическим распределением IP-адресов.
 - Контроллер получает IP-адрес (шлюз, маску подсети) от DHCP-сервера.
3. «*IP DEFAULT*» Перемычка в положение 2–3.
 - Контроллер работает с заводскими установками IP-адреса (шлюза, маски подсети).
 - Пароль для доступа к контроллеру сбрасывается.
 - Пользовательские установки IP-адреса (шлюза, маски подсети), если они были заданы, при этом сохраняются. При следующем включении, если положение перемычки будет изменено, контроллер начнет работать с ними.

5.2 Настройка в ПО PERCo-S-20

В разделе рассматривается настройка и работа контроллера регистрации с использованием ПО *PERCo-S-20* (далее по тексту – ПО).

5.2.1 Подключение

Настройка и подключение контроллеров осуществляется в разделе **Конфигуратор**.

1. Нажмите кнопку  в панели инструментов. Откроется панель **Поиск нового устройства**.

- В раскрывающемся списке **Категория** выберите **Контроллеры доступа и регистрации, КБО, ППКОП**.
- В поле ввода **IP-адрес** введите IP-адрес подключаемого контроллера.



Примечание

IP-адрес контроллера указан в паспорте, на плате и на внутренней стороне корпуса устройства.

- Нажмите Кнопку **Найти** на панели **Поиск нового устройства**. Начнется поиск устройства.
- В случае удачного завершения контроллер появится в дереве конфигурации системы в окне **Список объектов**.

5.2.2 Описание параметров

Контроллер регистрации имеет следующие параметры настройки:

Параметры	События
MAC-адрес	00:25:0B:00:67:FD
IP-адрес	10.0.103.253
Маска подсети	255.0.0.0
Шлюз	0.0.0.0
Порт конфигурации	18900
Порт управления	18902
Порт журнала регистрации	18903
Порт журнала мониторинга	18906
Порт индикации	18904
Порт персонализации	18907
Макс. кол-во идентификаторов	5120
Текущее наименование	Контроллер регистрации
Первоначальное наименование	Контроллер регистрации
Модель	PERCo-CR01
Разрешить WEB-интерфейс	<input checked="" type="checkbox"/>
Прямое направление прохода	<input checked="" type="checkbox"/>
Контроль повторного предъявления идентификаторов	<input checked="" type="checkbox"/>
Защита от передачи идентификаторов (Antipass)	Нет
Время ожидания персонализации	5 сек.
Время отображения персонализации	5 сек.
Шрифт отображаемых строк:	
Локализация отображаемых строк:	

Текущее наименование Поле ввода позволяет ввести описательное название контроллера. По умолчанию: «*Контроллер регистрации*».

Разрешить Web-интерфейс Флажок определяет, будет ли поддерживаться возможность конфигурации контроллера через Web-интерфейс.

- Флажок снят. Доступ к контроллеру через Web-интерфейс запрещен.
- Флажок установлен. Доступ к контроллеру через Web-интерфейс разрешен.



Примечание

Доступ будет возможен после остановки сервера системы PERCo-S-20. Для остановки сервера: выйдите из «Консоли управления PERCo-S-20»; запустите «Центр управления PERCo-S-20»; перейдите на вкладку **Настройка серверов**; в области **Сервер системы PERCo-S-20** нажмите кнопку **Остановить**; индикатор справа от кнопки станет красным, сервер будет остановлен.

Прямое направление прохода Флажок определяет, какой из считывателей считается входным, а какой выходным.

- Флажок снят. Левый считыватель считается входным, правый выходным.
- Флажок установлен. Правый считыватель считается входным, левый выходным.



Примечание

Подписи указателей «Вход» и «Выход» на ЖКИ при этом не меняются. Изменить текст надписей указателей можно в раскрывающемся меню **Локализация отображаемых строк**.

Контроль повторного предъявления идентификаторов Флажок позволяет определить реакцию контроллера в случае повторного предъявления считывателю идентификатора.

- Флажок снят. Контроллер не отслеживает повторное предъявление идентификатора.
- Флажок установлен. Контроллер следит за повторным предъявлением идентификатора.



Примечание

Флажок **Контроль повторного предъявления идентификаторов** автоматически устанавливается при активизации функции **Внешняя защита от передачи идентификаторов (Global Antipass)** для системы безопасности в целом.

Защита от передачи идентификаторов (Antipass) Раскрывающийся список позволяет определить реакцию контроллера в случае повторного предъявления идентификатора считывателю. Можно выбрать один из способов защиты:

- **Нет** – контроллер не отслеживает повторное предъявление идентификатора.
- **Мягкая** – контроллер регистрирует событие о проходе с нарушением зональности.
- **Жесткая:**
 - при нарушении локальной зональности – контроллер регистрирует событие о проходе с нарушением зональности;
 - при нарушении глобальной зональности – контроллер регистрирует событие о запрете прохода по причине нарушения зональности.

Время ожидания персонализации Поле ввода задает время, в течение которого контроллер ожидает получения от сервера системы персональной информации (ФИО), связанной с предъявленным идентификатором. В случае невозможности получения такой информации за указанное время контроллер будет отображать на ЖКИ номер идентификатора.

Время отображения персонализации Поле ввода задает время, в течение которого контроллер будет отображать на ЖКИ персональную информацию, связанную с предъявленным идентификатором.

Шрифт отображаемых строк В меню можно выбрать номер шрифта из числа загруженных в контроллер для сообщений, отображаемых на ЖКИ:

Параметры		События	
Шрифт отображаемых строк:			
«Идентификатор» или «ФИО»			1
Индикатор времени прохода			3
«Время: часы, минуты»			4
«Время: секунды»			3
«Вход»			2
«Выход»			2
«Карты нет в списке»			2
«Зарегистрирован повторно»			2
«Нарушение зоны»			1
Указатель направления прохода, правый верхний			2
Указатель направления прохода, левый нижний			2
«Вход не зарегистрирован. Нарушение зоны»			1
«Выход не зарегистрирован. Нарушение зоны»			1
«Для регистрации выхода используйте считыватель "Выход"»			1
«Для регистрации входа используйте считыватель "Вход"»			1

Локализация отображаемых строк В меню можно изменить содержание сообщений, отображаемых на ЖКИ:

Параметры		События	
Локализация отображаемых строк:			
«Вход»			Вход
«Выход»			Выход
Части строки «Карты нет в списке»:			
1-я часть			Карты
2-я часть			нет в списке
Строки «Зарегистрирован повторно»:			
для «Входа»			Вход повторно
для «Выхода»			Выход повторно
Строки «Нарушение зоны»:			
для «Входа»			Нарушение зоны: вход
для «Выхода»			Нарушение зоны: выход
Указатель направление прохода, правый верхний			вход
Указатель направление прохода, левый нижний			выход
Части строки «Вход не зарегистрирован. Нарушение зоны»:			
1-я часть			Вход
2-я часть			не зарегистрирован
3-я часть			Нарушение зоны
Части строки «Выход не зарегистрирован. Нарушение зоны»:			
1-я часть			Выход
2-я часть			не зарегистрирован
3-я часть			Нарушение зоны
Части строки «Для регистрации входа используйте считыватель "Вход"»:			
1-я часть			Для регистрации
2-я часть			входа используйте
3-я часть			считыватель "Вход"
Части строки «Для регистрации выхода используйте считыватель "Выход"»:			
1-я часть			Для регистрации
2-я часть			выхода используйте
3-я часть			считыватель "Выход"

Контроллер регистрации имеет два считывателя. Вкладка настройки параметров считывателя имеет следующий вид:

Параметры	События
Адрес	1
Текущее наименование	Считыватель №1
Первоначальное наименование	Считыватель №1
Модель	PERCo-IRxx

- Поле ввода **Текущее наименование** позволяет ввести описательное название считывателя. По умолчанию: «Считыватель №1».

5.2.3 Настройка реакции на события

На вкладке **События** контроллера представлен следующий список событий системы:

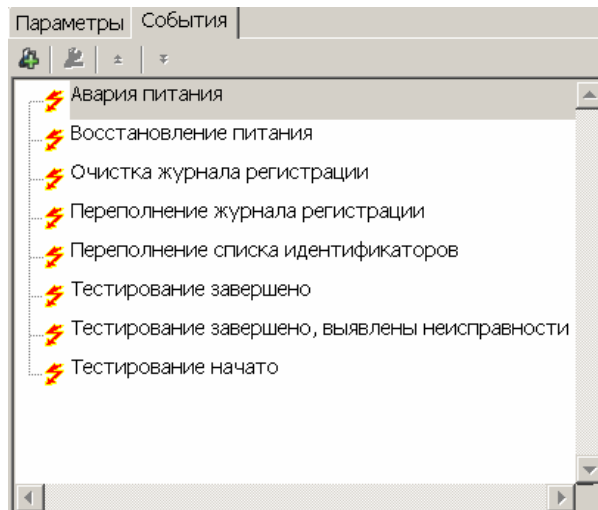



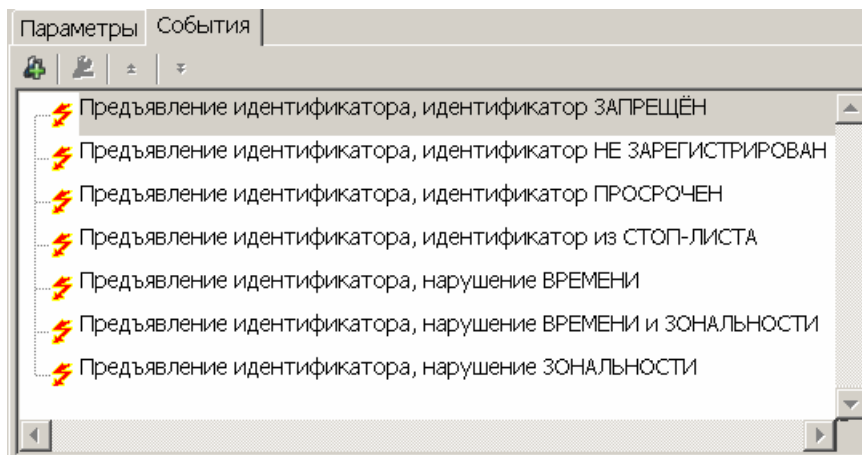

На вкладке **События** считывателя представлен следующий список событий системы:



Примечание

Описание событий приведено в приложении.

С помощью кнопок ,  в панели инструментов вкладки можно задавать и удалять реакции контроллера на события. Используя кнопки ,  устанавливается порядок реакций. Для контроллера доступна следующая реакция на события:

- **Сбросить зональность идентификаторов** После получения данной команды контроллер будет игнорировать нарушение зональности при первом

предъявлении для каждого из зарегистрированных в контроллере идентификаторов.

5.2.4 Функциональные возможности

Размещение контроллера на схеме помещений

В разделе **Помещения и мнемосхема** необходимо указать расположение контроллера регистрации.

1. В разделе **Помещения и мнемосхема** перейдите на вкладку **Помещения**.
2. В окне **Помещения с контроллерами** выберите помещение, в котором будет размещен контроллер регистрации.
3. В окне **Доступные контроллеры** выберите контроллер регистрации.
4. Нажмите кнопку . Откроется панель ввода **Контроллер «...» связывает**. (Названия помещений «Зона 3» и «Зона 4» приведены в качестве примера.)

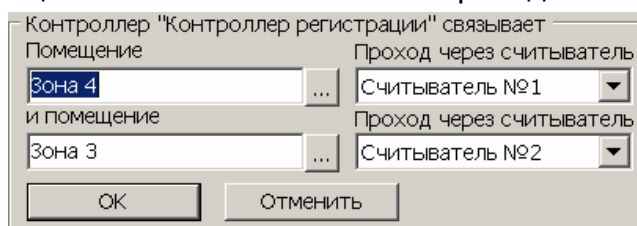

5. Определите, какой из считывателей будет считаться входным. Нажмите **ОК**.
6. Панель будет закрыта. Контроллер регистрации появится в окне **Помещения и мнемосхема** в выбранном помещении.

Настройка контроля по времени.

Задание критерия контроля прохода по времени доступно в расширенной версии ПО. Должны быть установлены программные модули *PERCo-SM03 «Бюро пропусков»* и *PERCo-SM04 «Управление доступом»* с разделами: **Доступ сотрудников**, **Временные зоны**, **Недельные графики**, **Скользящие посуточные графики**, **Скользящие понедельные графики**.

1. В разделе **Временные зоны** создайте для контроллера регистрации временную зону контроля с указанием временных интервалов, в течение которых работник должен находиться на рабочем месте. Если необходимо, то в соответствующих разделах на основе установленных временных зон создайте **Недельные графики**, **Скользящие посуточные графики**, **Скользящие понедельные графики** контроля для различных категорий сотрудников.



Внимание

Временные зоны контроля создаются *специально* для контроллера регистрации (не путать с временными зонами доступа для контроллеров доступа).

2. В разделе **Доступ сотрудников** для каждого сотрудника (с учетом всех выданных ему карт доступа) на вкладке **Помещения и устройства** выберите **Контроллер регистрации**. Откроется панель **Параметры контроля**.

Параметры контроля	
[-] Контроль прохода из "Зона 3" в "Зона 4" (Считыватель №1)	
<input type="checkbox"/> Временной критерий	Временные зоны
Временные зоны	Никогда
[-] Контроль прохода из "Зона 4" в "Зона 3" (Считыватель №2)	
<input type="checkbox"/> Временной критерий	Временные зоны
Временные зоны	Никогда

- Нажмите на строчку **Временной критерий**, затем на появившуюся стрелочку в конце строки. Для каждого считывателя выберите из раскрывающегося списка необходимый **Временной критерий**:
 - «*Временные зоны*»,
 - «*Недельные графики*»,
 - «*Скользящие посуточные графики*»,
 - «*Скользящие понедельные графики*».
- Таким же способом для выбранного временного критерия установите необходимую для данного сотрудника временную зону (недельный график, скользящий посуточный график, скользящий понедельный график), созданную для контроллера регистрации.
- После сохранения данных и передачи изменений в контроллер контроль регистрации сотрудников будет производиться с учетом введенных временных критериев.



Примечание

Для отключения контроля по времени используйте временную зону «*Никогда*».

Функция локального контроля зональности Antipass

Antipass – функция системы безопасности, заключающаяся в контроле повторного прохождения (регистрации) через одну точку прохода в том же направлении с использованием одного и того же идентификатора.

Для включения функции локального контроля зональности в разделе **ПО Конфигуратор** на вкладке **Параметры** контроллера регистрации необходимо:

- Установить флажок **Контроль повторного предъявления идентификаторов**;
- В раскрывающемся списке **Защита от передачи идентификаторов (Antipass)** выбрать один из способов защиты:
 - **Мягкая**
 - **Жесткая**

Функция глобального контроля зональности Global Antipass



Внимание

Для работы функции **Внешняя защита от передачи идентификаторов (Global Antipass)** необходимо указать расположение контроллера регистрации на схеме помещений в разделе **Помещения и мнемосхема**.

Global Antipass – функция системы безопасности, заключающаяся в контроле нарушений последовательности прохождения (регистрации) сотрудников через точки прохода, с учетом направления прохода. Последовательность прохождения

точек прохода определяется взаимным расположением пространственных зон с учетом их вложенности. (То есть нельзя войти в помещение, не войдя в здание.)

Для включения функции глобального контроля зональности (*Global Antipass*) необходимо:

1. Включите функцию локальной зональности (*Antipass*).
2. Установить флажок **Внешняя защита от передачи идентификаторов (Global Antipass)** в разделе ПО Конфигуратор на вкладке **Параметры** системы безопасности.

5.2.5 Обновление встроенного ПО

Для обновления встроенного ПО и форматирования памяти контроллеров системы PERCo-S-20 используется программа «Прошиватель», входящая вместе с файлами прошивок в состав «Программного обеспечения для смены прошивок в контроллерах системы S-20». Актуальную версию программы можно скачать на сайте www.perco.ru в разделе **Поддержка** → **Программное обеспечение** → **Прошивка контроллеров PERCo-S-20**.



Внимание

В случае форматирования памяти контроллера с помощью программы «Прошиватель», необходимо, используя программу «Прошиватель», заново установить шрифты и файлы Web-интерфейса. Эти файлы входят в состав «Программного обеспечения для смены прошивок в контроллерах системы S-20». Последовательность операций смотри в инструкциях по прошивке контроллеров PERCo.

5.3 Настройка через Web-интерфейс

5.3.1 Подключение

Для работы с Web-интерфейсом:

1. Откройте Web-браузер (например, Internet Explorer).
2. Введите в адресную строку IP-адрес контроллера и нажмите кнопку **Enter** на клавиатуре.



Примечание

IP-адрес контроллера указан в паспорте, на плате и на внутренней стороне корпуса устройства.

3. При необходимости введите пароль доступа к контроллеру. По умолчанию пароль отсутствует.
4. Откроется главная страница Web-интерфейса контроллера.



Внимание

При работе контроллера под управлением ПО PERCo-S-20 подключение к контроллеру по Web-интерфейсу невозможно. После прекращения работы ПО PERCo-S-20 и остановки сервера системы подключение к контроллеру по Web-интерфейсу возможно только при предварительно установленном в ПО параметре «Разрешить Web-интерфейс».

Главная	Модель контроллера	PERCo-CR01
<u>Изменить настройки</u>	Версия встроенного ПО	15.0.0.15
<u>Смена пароля</u>	MAC адрес	00-25-08-00-67-FD
<u>Конфигурация</u>	IP-адрес	10.0.103.253
<u>Карты доступа</u>	Шлюз	0.0.0.0
<u>События</u>	Маска подсети	255.0.0.0
<u>Состояние</u>	Заводской IP-адрес	10.0.103.253
<u>Диагностика</u>		

На рисунке цифрами показаны:

1. Выбор языка Web-интерфейса :
ru – русский;
en – английский.
2. Меню Web-интерфейса. Меню имеет следующую структуру:

«Главная»	«Изменить настройки»
«Смена пароля»	
«Конфигурация»	«Формат для ввода и хранения карт доступа»
«Карты доступа»	«Ввод номера карты вручную / поиск карты» «Ввод номера карты через считыватель» «Список загруженных карт» «Загрузка карт из файла»
«События»	

«Состояние»
«Диагностика»

3. Рабочая область страницы.

5.3.2 Изменение сетевых настроек контроллера

Для изменения сетевых настроек контроллера:

1. Нажмите последовательно в меню Web-интерфейса : **Главная** → **Изменить настройки**. Откроется страница с рабочей областью следующего вида:

Текущий IP-адрес	10.0.103.253
Новый IP-адрес	<input type="text"/>
Текущий адрес шлюза	0.0.0.0
Новый адрес шлюза	<input type="text"/>
Текущая маска подсети	255.0.0.0
Новая маска подсети	<input type="text"/>
<input checked="" type="radio"/> Текущая дата и время	14.08.2012 16:27:37
<input type="radio"/> Синхронизация с ПК	14.08.2012 16:26:57
<input type="radio"/> Ручная настройка	14.08.2012 DD.MM.YYYY 16:27:37 HH:MI:SS

2. В поля ввода **Новый IP-адрес** , **Новый адрес шлюза**, **Новая маска подсети** введите новые значения сетевых параметров контроллера.
3. Нажмите кнопку **Сохранить**. Новые сетевые настройки будут сохранены в контроллере.



Примечание

На этой же странице можно установить системные дату и время контроллера . Для синхронизации времени и даты контроллера с установленными на компьютере переведите переключатель **«Текущая дата и время»** в положение **«Синхронизация с ПК»** и нажмите кнопку **«Сохранить»**. Для ручного ввода времени и даты переведите переключатель в положение **«Ручная настройка»**, введите в поля ввода **DD.MM.YYYY** и **HH:MI:SS** новые дату и время. Нажмите кнопку **«Сохранить»**.

5.3.3 Изменение пароля контроллера

Для смены или задания пароля контроллера:

- 1 Нажмите в меню Web-интерфейса: **Смена пароля**. Откроется страница с рабочей областью следующего вида:

Новый пароль*	<input type="text"/>
Подтвердите пароль*	<input type="text"/>

* Пароль должен содержать не более 10 символов

- 2 В поле **Новый пароль** введите новый пароль контроллера, в поле **Подтвердите пароль** введите пароль повторно для подтверждения правильности ввода.
- 3 Нажмите кнопку **Сохранить**.

**Примечание**

При подключении к контроллеру с установленным паролем поле **Имя пользователя** оставьте пустым.

5.3.4 Выбор формата идентификаторов**Внимание**

Изменение формата хранения идентификаторов приведет к тому, что проход по введенным ранее в другом формате картам станет невозможен.

Для выбора формата идентификаторов карт:

- 1 Нажмите последовательно в меню Web-интерфейса: **Конфигурация** → **Формат для ввода и хранения карт доступа**. Откроется страница с рабочей областью следующего вида:

Выбор формата

Универсальный (8 байт)
 Сокращённый (3 байта, Wiegand 26)

- 2 С помощью переключателя **Выбор формата** выберите один из предложенных форматов.
- 3 Нажмите кнопку **Сохранить**.

5.3.5 Добавление карт доступа**Ввод идентификатора вручную**

Для ввода идентификатора карты вручную:

- 1 Нажмите последовательно в меню Web-интерфейса: **Карты доступа** → **Ввод номера карты вручную / поиск карты**. Откроется страница с рабочей областью следующего вида:

Загружено карт: 5

Ввод номера карты / поиск карты:

Код семейства	Номер пропуска	Одним числом	
<input type="text" value="111"/>	<input type="text" value="22222"/>	<input type="text" value="7296718"/>	<input type="button" value="Ввод"/>

- 2 В поля ввода **Код семейства** и **Номер пропуска** введите номер карты. Нажмите кнопку **Ввод**.
- 3 На странице появится таблица с номером карты:

Карта 7296718 отсутствует в списке

Задание / получение прав доступа карты:

Номер карты			Сохранить изменения	Удалить карту из списка
Код семейства	Номер пропуска	Одним числом		
<input type="text" value="111"/>	<input type="text" value="22222"/>	<input type="text" value="7296718"/>	<input type="button" value="Сохранить"/>	<input type="button" value="Удалить"/>

- 4 Нажмите кнопку **Сохранить** в строке с номером карты.
- 5 Если номер карты был ранее сохранен в контроллере, доступна кнопка **Удалить**. Она позволяет удалить номер карты из памяти контроллера.

**Примечание**

Данную страницу можно использовать также для поиска и удаления идентификатора из памяти контроллера. Кнопка **Удалить** становится активна, если идентификатор был ранее сохранен в памяти.

Ввод идентификатора через считыватель

Для ввода номеров карт, используя встроенный считыватель:

- 1 Нажмите последовательно в меню Web-интерфейса: **Карты доступа** → **Ввод номера карты через считыватель**. Откроется страница с рабочей областью следующего вида:

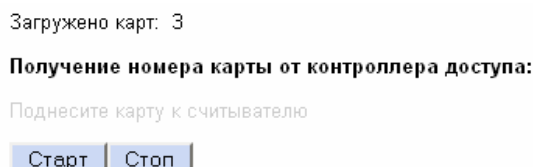

- 2 Нажмите кнопку **Старт**, строка **Поднесите карту к считывателю** потемнеет.
- 3 Поднесите последовательно к любому из двух считывателей карты, номера которых необходимо ввести в контроллер. По окончании ввода нажмите кнопку **Стоп**.



Примечание

За один раз возможно ввести не более четырех карт.

- 4 На странице появится таблица с номерами карт, поднесенными к считывателю:

Задание / получение прав доступа карты:

Номер карты			Сохранить изменения	Удалить карту из списка
Код семейства	Номер пропуска	Одним числом		
10	30915	686275	Сохранить	Удалить
85	8222	5578782	Сохранить	Удалить
12	41897	828329	Сохранить	Удалить
12	45460	831892	Сохранить	Удалить

- 5 Нажмите кнопки **Сохранить** в строках с номерами карт, которые необходимо сохранить в памяти контроллера.
- 6 Если номер карты был ранее сохранен в контроллере, доступна кнопка **Удалить**. Она позволяет удалить номер карты из памяти контроллера

Загрузка идентификатора из файла



Внимание

При загрузке списка карт из файла автоматически из памяти контроллера стираются все ранее загруженные карты.

Создайте (например, с помощью программы «Блокнот») текстовый файл следующего содержания:

```
9716931 1
11027887 1
5578782 1
12979604 1
645634 1
1236879 1
```

В файле должны находиться два столбца. В первом столбце номера вводимых карт, во втором единицы. В качестве разделителя используйте **Пробел** или клавишу **Tab**.



Примечание

При выборе формата идентификаторов «Сокращенный» (Wiegand) в первый столбец необходимо вводить идентификаторы карт не в виде кода семейства и номера, а одним числом.

Для загрузки номеров карт из текстового файла:

- 1 Нажмите последовательно в меню Web-интерфейса: **Карты доступа** → **Загрузка карт из файла**. Откроется страница с рабочей областью следующего вида:

Загружено карт: 3



- 2 Нажмите кнопку **Обзор**. В открывшемся окне укажите расположение и название текстового файла с номерами карт и нажмите кнопку **Открыть**. Окно будет закрыто, в поле рядом с кнопкой **Обзор** будет указан путь к файлу.
- 3 Нажмите кнопку **Основной список**. В появившейся странице **Загрузка выполнена** нажмите кнопку **Закрыть окно**.
- 4 Количество загруженных в память контроллера карт изменится.

5.3.6 Список сохраненных карт

Для работы со списком сохраненных в памяти контроллера карт нажмите последовательно в меню Web-интерфейса: **Карты доступа** → **Список загруженных карт**. Откроется страница с рабочей областью следующего вида:

Загружено карт: 3



Список карт

Номер карты			Удалить карту из списка
Код семейства	Номер пропуска	Одним числом	
54	3708	3542652	Удалить
57	35163	3770715	Удалить
121	5694	7935550	Удалить

Предыдущие 20 карт | Следующие 20 карт

- Для удаления карты из памяти контроллера нажмите кнопку **Удалить** в строке с номером выбранной карты.
- Для удаления всех карт из памяти контроллера нажмите кнопку **Очистить список карт**.
- Для экспорта списка карт в текстовый файл нажмите кнопку **Сохранить весь список карт в файл**.



Примечание

Максимальное число хранимых в памяти контроллера номеров карт доступа – 5 000.

5.3.7 Журнал событий

Для просмотра журнала событий нажмите в меню Web-интерфейса: **События**. Откроется страница с рабочей областью следующего вида:

Событий в памяти контроллера: 194

Вариант отображения журнала событий Полный Краткий

Интервал просмотра событий: с по

№	Дата	Время	Событие	Ресурс	Номер карты
1	14.08.2012	08:37:46	Проход по карте с нарушением времени	Считыватель № 1	3542652 (54. 3708)
2	14.08.2012	08:37:46	Проход по карте с нарушением времени	Считыватель № 1	7935550 (121. 5694)
3	14.08.2012	08:36:44	Восстановление связи		

<< Следующие 20 событий | [Предыдущие 20 событий](#) >>

- Для просмотра журнала событий установите **Интервал просмотра событий** и нажмите кнопку **Ввод**. В таблице будут выведены зарегистрированные контроллером события в обратном хронологическом порядке.



Примечание

При установке **Интервала просмотра событий**, если поле ввода начальной даты оставить пустым, то в таблице отобразятся события с момента начала регистрации событий до даты указанной в поле конечной даты. Если поле ввода конечной даты оставить пустым, то с указанной начальной даты по настоящее время. Если оба поля оставить пустыми, то в таблице будут выведены все сохраненные в памяти контроллера события.

- Для удаления всех событий из памяти контроллера нажмите кнопку **Очистить журнал событий**.
- Для экспорта списка событий в текстовый файл нажмите кнопку **Сохранить журнал событий в файл**.



Примечание

Максимальное число хранимых в памяти контроллера событий – 140 000.

5.3.8 Обслуживание контроллера

Для проведения диагностики и обслуживания контроллера нажмите в меню Web-интерфейса: **Диагностика**. Откроется страница с рабочей областью следующего вида:

- Для тестирования состояния контроллера нажмите кнопку **Тестировать контроллер**. В окне подтверждения нажмите **ОК**.

**Внимание**

При тестировании контроллера журнал регистрации событий автоматически очищается.

- Для форматирования памяти контроллера нажмите кнопку **Форматировать память контроллера**. В окне подтверждения нажмите **ОК**.

**Внимание**

При форматировании памяти контроллера все сведения о картах доступа, временных и пространственных зонах, пароле контроллера и журнал регистрации событий автоматически стираются.

- Для обновления встроенного ПО контроллера (прошивки) укажите с помощью кнопки **Обзор** место расположения файла прошивки и нажмите кнопку **Обновление встроенного ПО**.

**Внимание**

При обновлении встроенного ПО контроллера журнал регистрации событий автоматически очищается.

- Для просмотра состояния контроллера нажмите в меню Web-интерфейса: **Состояние**. Откроется страница с описанием состояния контроллера.

6 РАБОТА КОНТРОЛЛЕРА

В разделе описаны режимы работы контроллера и способы индикации.

6.1 Автономная работа

При отсутствии подключения контроллера к серверу системы *PERCo-S-20* возможна автономная работа контроллера в режиме «*off-line*». При этом:

- При предъявлении карты на ЖКИ отображается номер идентификатора.
- Доступен контроль прохода по времени. (Задание критериев контроля по времени осуществляется заранее в ПО *PERCo-S-20*.)
- События записываются в память контроллера.

6.2 Работа в составе системы PERCo-S-20

При подключении к серверу системы *PERCo-S-20* контроллер работает в режиме «*on-line*». При этом:

- При предъявлении карты на ЖКИ отображается ФИО владельца идентификатора.
- Возможно задание критериев контроля по времени.
- События записываются в базу данных системы безопасности.

6.3 Индикация контроллера

Доступна звуковая индикация и индикация с помощью ЖКИ.

6.3.1 Звуковая индикация

Контроллер имеет встроенный звуковой пьезокерамический излучатель, включающийся на 0,3 секунды:

- однократно при поднесении карты, удовлетворяющей всем критериям доступа;
- дважды при поднесении всех остальных карт (карт с любым нарушением или карт не из списка).

6.3.2 Индикация ЖКИ

В дежурном режиме ЖКИ контроллера отображает:

- текущее системное время;
- указатели на то, какому из считывателей соответствует «*вход*», какому «*выход*».





Примечание

Текст надписей и сообщений, выводимых на ЖКИ может быть изменен в ПО. При описании в данном руководстве используются значения, установленные при производстве.

См.

Таблица 2. Индикация ЖКИ. В таблице представлен перечень возможных сообщений, отображаемых на ЖКИ при предъявлении идентификатора.

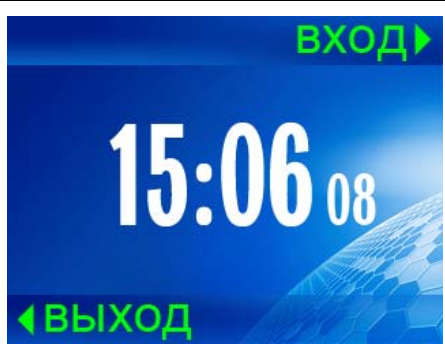
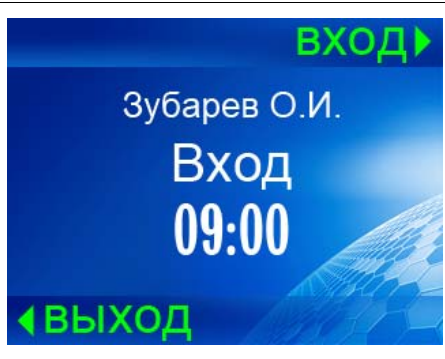
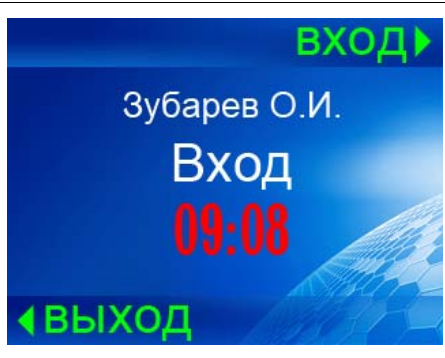
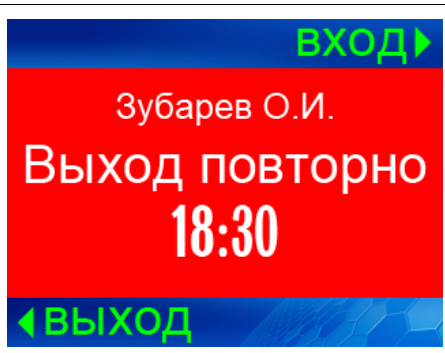
Таблица 2. Индикация ЖКИ

Индикация	Регистрируемое событие
	Дежурный режим.
	«Проход» Нет нарушений.
	«Проход, нарушение ВРЕМЕНИ» Нарушение указанного в параметрах контроллера критерия контроля по времени.
 	<p>«Проход, нарушение ЗОНАЛЬНОСТИ» «Проход, нарушение ВРЕМЕНИ и ЗОНАЛЬНОСТИ» Нарушение локальной зональности, то есть повторный вход или выход из зоны контроля.</p> <ul style="list-style-type: none"> • Если направление прохода указанное в сообщении совпадает с желаемым направлением прохода, то вы забыли поднести карту при последнем проходе в противоположном направлении. • Если направление прохода указанное в сообщении не совпадает с желаемым направлением прохода, то вы ошибочно поднесли карту к считывателю, не соответствующему направлению прохода. Поднесите карту к другому считывателю. <p>Сообщения отображаются последовательно, сначала первое на 2 секунды, потом второе – до истечения времени отображения персонализации.</p>

<p style="text-align: right;">ВХОД ▶</p> <p style="text-align: center;">Зубарев О.И. Нарушение зоны: выход 18:30</p> <p style="text-align: left;">← ВЫХОД</p>	<p>«Проход, нарушение ЗОНАЛЬНОСТИ» «Проход, нарушение ВРЕМЕНИ и ЗОНАЛЬНОСТИ» Нарушение глобальной зональности, то есть идентификатор не был зарегистрирован на предыдущей точке прохода. При установке Защиты от передачи идентификаторов (Antipass): Мягкая.</p> <ul style="list-style-type: none"> • Если направление прохода, указанное в сообщении, не совпадает с желаемым направлением прохода, поднесите карту к другому считывателю.
<p style="text-align: right;">ВХОД ▶</p> <p style="text-align: center;">Вход не зарегистрирован Нарушение зоны</p> <p style="text-align: left;">← ВЫХОД</p>	<p>«Проход не зарегистрирован, нарушение ЗОНАЛЬНОСТИ» «Проход не зарегистрирован, нарушение ВРЕМЕНИ и ЗОНАЛЬНОСТИ» Нарушение глобальной зональности, то есть идентификатор не был зарегистрирован на предыдущей точке прохода. При установке Защиты от передачи идентификаторов (Antipass): Жесткая. Необходимо вернуться к предыдущей точке прохода и совершить корректный проход.</p>
<p style="text-align: right;">ВХОД ▶</p> <p style="text-align: center;">Карты нет в списке</p> <p style="text-align: left;">← ВЫХОД</p>	<p>«Предъявление идентификатора, идентификатор НЕ ЗАРЕГИСТРИРОВАН» «Предъявление идентификатора, идентификатор ЗАПРЕЩЕН» «Предъявление идентификатора, идентификатор из СТОП-ЛИСТА» «Предъявление идентификатора, идентификатор ПРОСРОЧЕН» Карты нет в списке контроллера, карта из стоп-листа, карта с истекшим сроком действия и т.п.</p>

7 УСТРАНЕНИЕ НЕИСПРАВНОСТЕЙ

Возможные варианты неисправностей:

7.1 Контроллер не работает

Причинами неисправности контроллера могут быть:

1. **Ослабление крепления клемм кабелей в клеммных колодках** платы контроллера – подтяните отверткой винты клеммных колодок.
2. **Неисправность источника питания контроллера** – проверьте источник питания.
3. **Выход из строя электро-радио-элементов**, установленных на плате контроллера – данный контроллер необходимо прислать в ремонт.

7.2 Нарушение связи

Причинами данной неисправности могут быть:

1. **Неправильно введен пароль к данному контроллеру.** Проверьте правильность введенного в ПО пароля.
2. **Неисправности, связанные с компьютером** (с ПО, с базами данных и т.п.). Диагностика данной неисправности заключается в запуске команды:

```
ping x.x.x.x
```

где x.x.x.x – IP-адрес данного контроллера.

Если связь есть, то вы увидите строки вида:

```
Ответ от x.x.x.x: число байт=32 время<10мс TTL=128
```

Если связи (ответа) нет, то проверьте правильность настройки маршрутизации в Вашей сети.

3. **Неисправности, связанные с оборудованием Ethernet**, находящимся между компьютером и контроллером: концентратор (HUB), коммутатор (SWITCH) и прочее сетевое оборудование, включая кабели связи. Диагностика данной неисправности заключается в запуске команды:

```
ping x.x.x.x -l 576
```

где x.x.x.x – IP-адрес данного контроллера.

Если связь есть и стандартные минимальные пакеты (576 байт) не фрагментируются, то вы увидите строки вида:

```
Ответ от x.x.x.x: число байт=576 время<10мс TTL=128
```

В данном случае можно утверждать, что IP-пакеты не фрагментируются до размера меньше 576 байт, и выбранное вами подключение должно работать.

Если положительный ответ получить не удастся, то вероятнее всего на пути следования IP-пакетов находится сетевое коммутирующее оборудование, фрагментирующее IP-пакеты до размера меньше 576 байт. Проверьте настройки этого оборудования, при возможности увеличьте размер *MTU*. Обычно этот параметр обозначается как *MaxMTU* или *IPMTU*.

4. **Если у вас возможны несколько вариантов коммутации**, то воспользуйтесь командой:

```
ping x.x.x.x -l 576 -t
```

Коммутируя разными способами, смотрите на время ответа, выбирая соединение, дающее максимально быстрый ответ.

5. **Неисправности, связанные с контроллером.** Выход из строя элементов, обеспечивающих связь по интерфейсу *Ethernet (IEEE 802.3)*.

Для диагностики данной неисправности обратите внимание на два индикатора, установленные в разъеме *RJ45* подключения к *Ethernet*:

- *LINK* – факт подключения:
 - зеленый горит – контроллер «видит» подключение к *Ethernet*,
 - зеленый не горит – контроллер «не видит» подключение к *Ethernet*;
- *ACT* – факт обмена данными
 - желтый, мигает – контроллер «видит» обмен данными по *Ethernet*,
 - желтый не горит – контроллер «не видит» обмен данными по *Ethernet*.

Если контроллер «не видит» подключения к *Ethernet*, подключите его к кабелю, на котором работает другой контроллер. Если контроллер «не увидит» подключение к *Ethernet*, либо связь с ним не восстанавливается, то этот контроллер необходимо прислать в ремонт.

7.3 Некорректное отображение сообщений ЖКИ

Причинами данной неисправности могут быть:

- Отсутствие шрифтов в контроллере (например, после форматирования памяти). Необходимо загрузить шрифты, используя программу «Прошиватель».
- Неправильно выбран размер шрифта. Необходимо задать подходящий размер шрифта соответствующей надписи в разделе **Конфигуратор** ПО *PERCo-S-20* на вкладке **Параметры** контроллера регистрации в меню **Шрифты отображаемых строк**.
- Нарушение параметров конфигурации. Необходимо передать сохраненные в базе данных ПО *PERCo-S-20* параметры.

8 ТЕХНИЧЕСКОЕ ОБСЛУЖИВАНИЕ

Технический осмотр контроллера проводится обслуживающим персоналом не реже одного раза в 6 месяцев и включает в себя выполнение следующих операций:

- очистку корпуса контроллера от пыли, грязи и посторонних предметов;
- проверку качества крепления;
- проверку качества подключения внешних связей.

Обнаруженные при осмотре недостатки следует немедленно устранить.

9 МАРКИРОВКА И УПАКОВКА

Контроллер имеет маркировку в виде этикетки, расположенной на металлическом основании корпуса. На этикетке нанесены следующие сведения о контроллере:

- товарный знак и контактные данные предприятия-изготовителя;
- наименование и номер модели;
- серийный номер;
- год и месяц изготовления;
- допустимый диапазон напряжения питания;
- потребляемый ток.

На внутренней стороне корпуса и на плате контроллера находятся этикетки, на которых указаны установленные при производстве:

- MAC – адрес;
- IP – адрес.

Контроллер упакован в картонную коробку, предохраняющую его от повреждений во время транспортировки и хранения.

10 КОМПЛЕКТ ПОСТАВКИ

Контроллер регистрации <i>PERCo-CR01 LICON</i> , шт.	1
Металлическое основание, шт.	1
Перемычка (джампер), шт.	1
Монтажный комплект:	
Дюбели пластмассовые, шт.	4
Шурупы, шт.	4
Упаковка, шт.	1
Паспорт, экз.	1
Руководство по эксплуатации, экз.	1

11 ТРАНСПОРТИРОВАНИЕ И ХРАНЕНИЕ

Контроллер в оригинальной упаковке предприятия-изготовителя допускается транспортировать **только в закрытом транспорте** (самолетах, железнодорожных вагонах, контейнерах, закрытых автомашинах, трюмах и т.д.).

Хранение контроллера допускается в помещениях при температуре окружающего воздуха от + 1°C до + 40°C и значении относительной влажности воздуха до 80% при +25°C.

12 ТЕРМИНЫ И ОПРЕДЕЛЕНИЯ

Antipass	Функция системы безопасности, заключающаяся в контроле повторного прохождения (регистрации) через одну точку прохода в том же направлении с использованием одного и того же идентификатора.
Global Antipass	Функция системы безопасности, заключающаяся в контроле нарушений последовательности прохождения (регистрации) сотрудников через точки прохода с учетом направления прохода. Последовательность прохождения точек прохода определяется взаимным расположением пространственных зон с учетом их вложенности. (То есть нельзя войти в помещение, не войдя в здание.)
IP-адрес	Уникальный сетевой адрес узла в компьютерной сети, построенной по протоколу IP.
MAC-адрес	Уникальный идентификатор, присваиваемый каждой единице оборудования компьютерных сетей.
Временная зона	Совокупность временных интервалов в пределах календарных суток, в течение которых возможно разрешение доступа по карте.
Идентификатор	Это некоторое устройство или признак, по которому определяется пользователь. Каждый идентификатор характеризуется определенным уникальным кодом. В качестве идентификаторов используются бесконтактные карты <i>EM-Marine</i> и <i>HID</i> .
Контроллер	Устройство, управляющее системой безопасности или ее элементами.
Нарушение глобальной зональности	Нарушение последовательности прохождения точек прохода с учетом направления прохода.
Нарушение локальной зональности	Повторный проход через точку прохода в том же направлении, используя один и тот же идентификатор. Нарушения последовательности входа - выхода в пределах одной пространственной зоны контроля.
Пространственная зона	Часть территории объекта, пересечение границ которой осуществляется только через точки прохода с предъявлением идентификатора.
Стоп-лист	Список идентификаторов карт доступа запрещенных к проходу.
Считыватель	Устройство, предназначенное для считывания информации с идентификатора, и передачи этой информации в контроллер.
Точка прохода	Место, где непосредственно осуществляется контроль (регистрация) прохода в соответствующем направлении. Точка прохода оборудуется двумя считывателями и, возможно, исполнительным устройством (замком, турникетом, калиткой и т.п.).
Форматирование памяти	Очистка журнала регистрации, списка карт, области конфигурации и режимов работы.

Электромагнитная помеха	Нежелательное воздействие электромагнитных полей, которое нарушает нормальную работу технических средств или вызывает ухудшение технических характеристик и параметров этих средств. Источником электромагнитных помех могут являться:
----------------------------	--

- считыватели,
- линий передач переменного тока,
- электрогенераторы,
- электродвигатели,
- реле переменного тока,
- тиристорные регуляторы света,
- мониторы компьютеров,
- линий передач компьютерных и телефонных сигналов.

13 ПРЕДМЕТНЫЙ УКАЗАТЕЛЬ

Antipass	11, 15, 16, 26, 30	Контроллер.....	30
Global Antipass.....	11, 15, 16, 30	Контроль по времени.....	14, 25, 26
IP-адрес	5, 9, 10, 17, 27, 30	Маркировка.....	29
изменение	18	Меры безопасности	6
способ задания	5, 9	Монтаж.....	7
MAC-адрес.....	5, 9, 30	Нарушение зональности	
PERCo-S-20	3, 9, 24	глобальной.....	26, 30
Web-интерфейс.....	5, 10, 17, 18	локальной	25, 30
Web-интерфейс.....	16	Обновление встроенного ПО	16, 23
Автономная работа.....	24	Параметры	10
Внешний вид контроллера	3	Перепрошивка.....	16, 23
Временная зона	30	Пространственная зона	30
Выбор формата идентификаторов	19	Синхронизация.....	18
Добавление карт доступа	19	События контроллера.....	33
ЖКИ.....	5	Список сохраненных карт.....	21
время отображения персонализации		Стоп-лист.....	30
.....	11	Считыватель	30
выбор шрифта	11	Тестирование	22
индикация	24	Технические характеристики.....	4
локализация строк.....	12	Техническое обслуживание.....	29
Журнал событий.....	22	Точка прохода	30
Идентификатор	30	Транспортирование	29
Изменение пароля	18	Указания о расположении	6
Изменение сетевых настроек.....	18	Упаковка	29
Индикация		Условия эксплуатации	6
ЖКИ	24	Установка времени	18
звуковая	24	Устранение неисправностей	27
Кабель		Форматирование памяти	16, 23, 30
Ethernet.....	7	Хранение	29
питания.....	7	Часы.....	18
прокладывания	7	Электромагнитная помеха	31
Комплект поставки	29		

ПРИЛОЖЕНИЕ: СОБЫТИЯ, РЕГИСТРИРУЕМЫЕ КОНТРОЛЛЕРОМ

Таблица 3 События, регистрируемые контроллером.

Тип события	Примечания
События, связанные с предъявлением идентификаторов	
<i>Предъявление идентификатора, идентификатор НЕ ЗАРЕГИСТРИРОВАН</i>	Предъявленный идентификатор никогда не передавался в контроллер, то есть ему не назначались параметры контроля в этот контроллер.
<i>Предъявление идентификатора, идентификатор ЗАПРЕЩЕН</i>	Предъявленный идентификатор явным образом запрещен в контроллере.
<i>Предъявление идентификатора, идентификатор из СТОП-ЛИСТА</i>	Предъявленный идентификатор занесен в стоп-лист.
<i>Предъявление идентификатора, идентификатор ПРОСРОЧЕН</i>	У предъявленного идентификатора истек срок действия, указанный в параметрах контроля.
<i>Проход</i>	Событие, возникающее при регистрации прохода без каких-либо выявленных нарушений.
<i>Проход, нарушение ВРЕМЕНИ</i>	Предъявленный идентификатор не удовлетворяет указанному в параметрах временному критерию контроля.
<i>Проход, нарушением ЗОНАЛЬНОСТИ</i>	У данного контроллера установлена «мягкая» защита от передачи идентификаторов, а предъявленный идентификатор нарушил зональность, либо установлена «жесткая» защита и была нарушена локальная зональность, то есть была совершена попытка повторного входа или выхода.
<i>Проход, нарушением ВРЕМЕНИ И ЗОНАЛЬНОСТИ</i>	Это комбинация двух причин: предъявленный идентификатор не удовлетворяет указанному в параметрах временному критерию контроля и к тому же нарушил зональность.
<i>Проход не зарегистрирован, нарушение ЗОНАЛЬНОСТИ</i>	У данного контроллера установлена «жесткая» защита от передачи идентификаторов. Предъявленный идентификатор нарушил глобальную зональность.
<i>Проход не зарегистрирован, нарушение ВРЕМЕНИ и ЗОНАЛЬНОСТИ</i>	У данного контроллера установлена «жесткая» защита от передачи идентификаторов. Предъявленный идентификатор не удовлетворяет указанному в параметрах временному критерию контроля и нарушил глобальную зональность.

События, связанные с изменением состояния контроллера	
<i>Включение питания</i>	Штатное включение блока питания контроллера или восстановление сетевого питания.
<i>Выключение питания</i>	Штатное выключение блока питания контроллера или аварийное выключение, связанное с аварией сети или разрядом аккумулятора.
<i>Нарушение связи</i>	Нарушение связи между ПО системы безопасности и контроллером. Отключение ПО от локальной сети.
<i>Восстановление связи</i>	Восстановление связи между ПО системы безопасности и контроллером. Подключение к локальной сети.
<i>Переполнение журнала регистрации.</i>	Переполнение журнала возникает после заполнения в памяти контроллера свободной предпоследней страницы журнала. Размер одной страницы равен 32 событиям.
<i>Очистка журнала регистрации</i>	Очистка журнала происходит всегда после чтения переполненного журнала регистрации.
<i>Перезапуск контроллера. внешний сброс; сброс по Watchdog.</i>	Событие возникает в случае решения контроллера о проведении аппаратного сброса. Программный сброс контроллера происходит после обновления встроенного ПО, форматирования памяти, либо после первого обнаружения фатальной неисправности.
<i>Неисправность контроллера.</i> <ul style="list-style-type: none"> • памяти DataFlash; • часов RTC; • шины I2C. 	Фатальная неисправность – выход из строя составляющих контроллера.
<i>Форматирование памяти событий</i> <ul style="list-style-type: none"> • область журнала событий; • область списка карт; • область установок конфигурации; • область программ; • область текущих установок. 	Очистка соответствующих областей памяти контроллера.
<i>Тестирование контроллера начато</i>	Переход устройства в режим «Тестирование» по команде Web-интерфейса.
<i>Тестирование контроллера завершено, неисправностей не выявлено</i>	Переход устройства в дежурный режим по завершению самодиагностики. Фатальных неисправностей не выявлено.
<i>Тестирование контроллера завершено, выявлены неисправности</i>	Завершение самодиагностики. Выявлены фатальные неисправности.

ООО «Завод ПЭРКо»

Тел.: (812) 329-89-24, 329-89-25

Факс: (812) 292-36-08

Юридический адрес:

180600, г. Псков, ул. Леона Поземского, 123 В

Техническая поддержка:

Тел./факс: (812) 321-61-55, 292-36-05

- | | |
|---------------------------|--|
| system@perco.ru | – по вопросам обслуживания электроники систем безопасности |
| turnstile@perco.ru | – по вопросам обслуживания турникетов, ограждений |
| locks@perco.ru | – по вопросам обслуживания замков |
| soft@perco.ru | – по вопросам технической поддержки программного обеспечения |

www.perco.ru

Утв. 08.08.2012
Кор. 12.10.2012
Отп. 12.10.2012



www.perco.ru

