

Посібник адміністратора

Зміст

Авторські права

Торгові марки

Про цей посібник

Символи та позначення.	6
Описи, використані в цьому посібнику.	6
Позначення операційної системи.	6

Вступ

Компонент посібника.	8
Терміни, що зустрічаються в цьому посібнику.	8
Терміни.	8
Приклад мережевого середовища.	11
Типи з'єднання принтера.	13

Налаштування та керування принтером

Послідовність дій налаштування та керування принтером.	15
Мережеве з'єднання для принтера.	16
Налаштування функції друку.	16
Налаштування сервера електронної пошти.	16
Налаштування безпеки.	16
Налаштування роботи та керування.	17

Мережеве з'єднання

До початку встановлення мережевого з'єднання.	18
Збір інформації про налаштування підключення.	18
Присвоєння IP-адреси.	19
Сервер DNS та проксі-сервер.	19
Підключення до мережі з панелі керування.	20
Призначення IP-адреси.	20
Підключення до локальної мережі.	24

Налаштування функцій

Програмне забезпечення для налаштування.	26
Web Config (Веб-сторінка для пристрою).	26
Використання функцій друку.	27
Налаштування друку для Сервера/Клієнтського з'єднання.	27

Налаштування друку для з'єднання Peer to Peer.	31
Базові налаштування для друку.	32
Налаштування поштового сервера.	36
Параметри поштового сервера.	37
Перевірка з'єднання з поштовим сервером.	38
Налаштування системи.	40
Налаштування панелі керування.	40
Налаштування енергозбереження за період без використання.	41
Синхронізація дати й часу із сервером часу.	42
Настроювання AirPrint.	42
Використання служби Epson Connect.	43
Використання Epson Open Platform.	43
Огляд Epson Open Platform.	43
Налаштування Epson Open Platform.	43
Налаштування пристрою автентифікації.	44

Налаштування безпеки продукту

Вступ до функцій безпеки продукту.	45
Установлення пароля адміністратора.	46
Конфігурація паролем адміністратора з панелі керування.	46
Конфігурація пароля адміністратора за допомогою Web Config.	46
Керування роботою панелі.	47
Увімкнення Налаштування блокування.	48
Елементи Налаштування блокування для меню Загальні налаштування.	48
Обмеження доступних функцій.	51
Конфігурація контролю доступу.	51
Вимкнення зовнішнього інтерфейсу.	53

Налаштування роботи та керування

Вхід до принтера у ролі адміністратора.	54
Вхід до принтера за допомогою Web Config.	54
Перевірка інформації про принтер.	54
Перевірка даних з панелі керування.	54
Перевірка інформації у Web Config.	55
Отримання сповіщень електронної пошти щодо певних подій.	55
Про сповіщення електронною поштою.	55

Налаштування отримання сповіщень електронною поштою.	56
Оновлення мікропрограми.	58
Оновлення мікропрограми принтера з панелі керування.	58
Оновлення мікропрограми за допомогою Web Config.	59
Оновлення мікропрограми без підключення до Інтернету.	59
Резервне копіювання налаштувань.	60
Експортування налаштувань.	60
Імпортування налаштувань.	60

Усунення несправностей

Поради щодо вирішення проблем.	62
Перевірка стану принтера.	62
Перевірка повідомлення про помилку.	62
Друк звіту про мережеве з'єднання.	65
Перевірка стану підключення.	71
Виконання перевірки зв'язку.	75
Ініціалізація налаштування мережі.	76
Проблемна ситуація.	78
Якщо не вдається отримати доступ до Web Config.	78

Додаток

Вступ до мережевого програмного забезпечення.	80
Epson Device Admin.	80
EpsonNet Config.	80
EpsonNet Print (лише Windows).	81
EpsonNet SetupManager.	81
Налаштування Wi-Fi Direct з панелі керування (WPS).	82
Налаштування Wi-Fi шляхом встановлення кнопки запуску (WPS).	82
Налаштування Wi-Fi шляхом встановлення PIN-коду (WPS).	83
Використання з'єднання Wi-Fi Direct (Простий режим AP).	84
Увімкнення Wi-Fi Direct (Простий режим AP) з панелі керування.	84
Зміна налаштувань Wi-Fi Direct (Простий режим AP).	84
Зміна способу підключення.	85
Зміна підключення з Ethernet на Wi-Fi.	86
Зміна з'єднання Wi-Fi на Ethernet.	86
Використання порту для принтера.	87

Опції меню для Налаш.	88
Опції меню для Загальні налаштування.	88
Опції меню для Лічильник друку.	97
Опції меню для Стан поставки.	97
Опції меню для Обслугов.	97
Опції меню для Мова/Language.	98
Опції меню для Стан принтеру/Друк.	98

Розширені параметри безпеки для підприємства

Налаштування безпеки та запобігання небезпеки.	101
Налаштування функцій безпеки.	102
Зв'язок SSL/TLS із принтером.	102
Про цифрову сертифікацію.	102
Отримання та імпорт сертифіката, підписаного ЦС.	103
Видалення сертифіката, підписаного ЦС.	107
Налаштування Сертифікат СА.	107
Керування протоколами використання.	110
Керування протоколами.	111
Протоколи, які можна увімкнути або вимкнути.	111
Параметри протоколу.	112
Шифрування зв'язку за допомогою фільтрації за IPsec/IP.	115
Про IPsec/фільтрування IP.	115
Налаштування політики за замовчуванням.	115
Налаштування політики групи.	120
Приклади налаштування функції IPsec/ фільтрування IP.	127
Налаштування конфігурації сертифіката клієнта для IPsec/IP-фільтрування.	128
Підключення принтера до мережі IEEE802.1X.	129
Налаштування мережі IEEE 802.1X.	129
Налаштування сертифіката для IEEE 802.1X.	131
Перевірка стану мережі IEEE 802.1X.	132
Вирішення проблем розширеного захисту.	133
Відновлення функцій безпеки.	133
Проблеми з використанням функцій безпеки мережі.	134
Проблеми з використанням цифрового сертифіката.	136

Авторські права

Без попереднього письмового дозволу корпорації Seiko Epson жодну частину цього документа не можна відтворювати, зберігати в пошуковій системі або передавати в будь-якому вигляді й будь-якими засобами: електронними, механічними, фотографічними, шляхом відеозапису або іншим способом. Використання інформації, яка тут міститься, не пов'язане з жодними патентними зобов'язаннями. Крім того, не передбачається жодної відповідальності за шкоду, завдану в результаті використання цієї інформації. Інформація, що міститься в цьому документі, призначена виключно для використання з цим виробом Epson. Epson не несе відповідальності за будь-яке використання цієї інформації стосовно інших продуктів.

Ні корпорація Seiko Epson, ні її філіали не несуть відповідальності за шкоду, збитки, витрати або видатки покупця цього продукту або третіх сторін, завдані в результаті аварій, неправильного використання цього продукту або зловживання ним, його несанкціонованих модифікацій, виправлень або змін, або (за винятком США) недотримання інструкцій з експлуатації і технічного обслуговування, розроблених корпорацією Seiko Epson.

Ані корпорація Seiko Epson, ані її філіали не несуть відповідальності за будь-яку шкоду або проблеми, що виникнуть у результаті використання будь-яких параметрів або будь-яких витратних продуктів, відмінних від тих, які призначені корпорацією Seiko Epson як Original Epson Products оригінальні продукти Epson або продукти, затверджені корпорацією Epson.

Корпорація Seiko Epson не несе відповідальності за будь-які збитки в результаті електромагнітних втручань, які трапляються через використання будь-яких інтерфейсних кабелів, відмінних від тих, які призначені корпорацією Seiko Epson як продукти, затверджені корпорацією Epson.

© 2018 Seiko Epson Corporation

Зміст цієї інструкції та характеристики цього продукту можуть бути змінені без попереднього повідомлення.

Торгові марки

- ❑ EPSON® — зареєстрований товарний знак, а EPSON EXCEED YOUR VISION або EXCEED YOUR VISION — товарні знаки корпорації Seiko Epson.
- ❑ Google Cloud Print, Chrome, Chrome OS, and Android are trademarks of Google Inc.
- ❑ Microsoft®, Windows®, Windows Server®, and Windows Vista® are registered trademarks of Microsoft Corporation.
- ❑ Apple, Macintosh, macOS, OS X, Bonjour, Safari, AirPrint, the AirPrint Logo, iPad, iPhone, iPod touch, and iTunes are trademarks of Apple Inc., registered in the U.S. and other countries.
- ❑ Загальне попередження: інші назви продуктів, використані тут, призначені лише для ідентифікації та можуть бути товарними знаками відповідних власників. Компанія Epson відмовляється від жодного та всіх прав на ці торгові марки.

Про цей посібник

Символи та позначення



Застереження.

Інструкції, яких необхідно дотримуватися, щоб уникнути травм.



Важливо

Інструкції, яких необхідно дотримуватися, щоб уникнути пошкодження обладнання.

Примітка.

Інструкції, що містять корисні поради та обмеження щодо експлуатації принтера.

Пов'язані відомості

➔ Натисніть цю піктограму, щоб отримати додаткову інформацію.

Описи, використані в цьому посібнику

- Деталі на знімках екранів та ілюстраціях можуть дещо відрізнятися в різних моделях, однак інструкції залишаються ті самі.
- Знімки екрану отримані з Windows Server 2012 R2. Деталі можуть відрізнятися в різних ОС.
- Деякі елементи меню на знімках екранів можуть відрізнятися в залежності від моделі.

Позначення операційної системи

Windows

У цьому посібнику «Windows 10», «Windows 8.1», «Windows 8», «Windows 7», «Windows Vista», «Windows XP», «Windows Server 2016», «Windows Server 2012 R2», «Windows Server 2012», «Windows Server 2008 R2», «Windows Server 2008», «Windows Server 2003 R2» та «Windows Server 2003» позначають наведені нижче операційні системи. Крім того термін «Windows» використовується для позначення всіх версій.

- Операційні система Microsoft® Windows® 10
- Операційні система Microsoft® Windows® 8.1
- Операційні система Microsoft® Windows® 8
- Операційні система Microsoft® Windows® 7
- Операційні система Microsoft® Windows Vista®
- Операційні система Microsoft® Windows® XP
- Операційні система Microsoft® Windows® XP Professional x64 Edition

Про цей посібник

- Операційні система Microsoft® Windows Server® 2016
- Операційні система Microsoft® Windows Server® 2012 R2
- Операційні система Microsoft® Windows Server® 2012
- Операційні система Microsoft® Windows Server® 2008 R2
- Операційні система Microsoft® Windows Server® 2008
- Операційні система Microsoft® Windows Server® 2003 R2
- Операційні система Microsoft® Windows Server® 2003

Mac OS

Крім того, термін «Mac OS» використовується для позначення «macOS High Sierra», «macOS Sierra», «OS X El Capitan», «OS X Yosemite», «OS X Mavericks», «OS X Mountain Lion», «Mac OS X v10.7.x» і «Mac OS X v10.6.8».

Вступ

Це загальний посібник, щоб адміністратор міг використовувати та керувати принтером.

Оскільки це загальний посібник, деякі функції недоступні, а деякі меню не відображаються. Тому, інформація, що надається стосується деяких елементів налаштування або меню.

Див. *Посібник користувача* для інформації про використання функції.

Компонент посібника

Налаштування та керування принтером

Пояснює послідовність дій від мережевого підключення до налаштування кожної функції для керування принтером.

Підключення

Пояснює, як підключати пристрій до мережі. Також пояснює, як використовувати порт принтера, сервер DNS та проксі-сервер.

Налаштування функції

Описує налаштування для використання кожної функції принтера.

Налаштування безпеки продукту

Описує базові налаштування безпеки, такі як встановлення пароля адміністратора та керування доступом.

Налаштування роботи та керування

Описує дії та керування принтером після початку його роботи, такі як перевірка інформації про принтер та налаштування сповіщень у разі виникнення проблеми.

Вирішення проблем

Описує ініціалізацію налаштувань та вирішення проблем із мережею.

Розширені параметри безпеки для підприємства

Описує додаткові налаштування безпеки, що використовуються у мережі, такі як зв'язок за допомогою протоколів SSL/TLS та IPsec/IP-фільтрування.

Терміни, що зустрічаються в цьому посібнику

Терміни

У цьому посібнику використовуються вказані нижче терміни.

Вступ

Адміністратор

Відповідальна особа за встановлення та налаштування пристрою або мережі в офісі або організації. У малих організаціях ця людина може також бути відповідальним адміністратором за пристрої та мережу. У великих організаціях адміністратори повинні мати права керування мережею або пристроями у своїй робочій групі або підрозділі, тоді як адміністратори мережі відповідають за налаштування зв'язку за межами організації, наприклад в інтернеті.

Адміністратор мережі

Особа, відповідальна за керування підключенням до мережі. Працівник, який налаштовує маршрутизатор, проксі-сервер, сервер DNS та сервер електронної пошти для контролю зв'язку через інтернет або мережу.

Користувач

Особа, яка використовує пристрої, такі як принтери та сканери.

Підключення до сервера/клієнта (спільне користування принтером за допомогою сервера Windows)

Підключення, яке вказує, що принтер підключено до сервера Windows через мережу або за допомогою кабелю USB і що черга друку на сервері може бути спільною. Підключення між принтером та комп'ютером проходить через сервер, а принтером можна керувати із сервера.

Пряме підключення (прямий друк)

Підключення, яке вказує, що принтер і комп'ютер підключені до мережі через вузол або точку доступу, а завдання друку можна виконати напряму з комп'ютера.

Web Config (веб-сторінка пристрою)

Веб-сервер, який вбудований у пристрій. Він називається Web Config. У ньому можна перевірити та змінити статус пристрою за допомогою браузера.

Черга друку

Для Windows піктограма для кожного порту, що відображається у **Пристрій і принтер**, наприклад принтер. Дві або більше піктограм створюються навіть для одного пристрою, якщо він підключений до мережі через два або кілька портів, таких як TCP/IP та мережу WSD.

Інструмент

Загальний термін для програмного забезпечення Epson, за допомогою якого можна встановлювати або керувати пристроєм, наприклад, Epson Device Admin, EpsonNet Config, EpsonNet SetupManager тощо.

Вступ

ASCII (стандартний американський код для обміну інформацією)

Один із стандартних кодів символів. Визначено 128 символів, зокрема літери алфавіту (a–z, A–Z), арабські цифри (0–9), символи, пробіли та контрольні символи. Коли в цьому посібнику описано «ASCII», то термін вказує на 0x20 – 0x7E (шістнадцяткове число), що вказане нижче і не включає контрольні символи.

	00	01	02	03	04	05	06	07	08	09	0A	0B	0C	0D	0E	0F
20	sp*	!	"	#	\$	%	&	'	()	*	+	,	-	.	/
30	0	1	2	3	4	5	6	7	8	9	:	;	<	=	>	?
40	@	A	B	C	D	E	F	G	H	I	J	K	L	M	N	O
50	P	Q	R	S	T	U	V	W	X	Y	Z	[\]	^	_
60	`	a	b	c	d	e	f	g	h	i	j	k	l	m	n	o
70	p	q	r	s	t	u	v	w	x	y	z	{		}	~	

* Символ пробілу.

Unicode (UTF-8)

Код міжнародного стандарту, що охоплює основні мови світу. Коли у цьому посібнику згадується термін «UTF-8», він означає символи кодування формату UTF-8.

Приклад мережевого середовища

Приклад середовища офісної мережі від середнього до великого

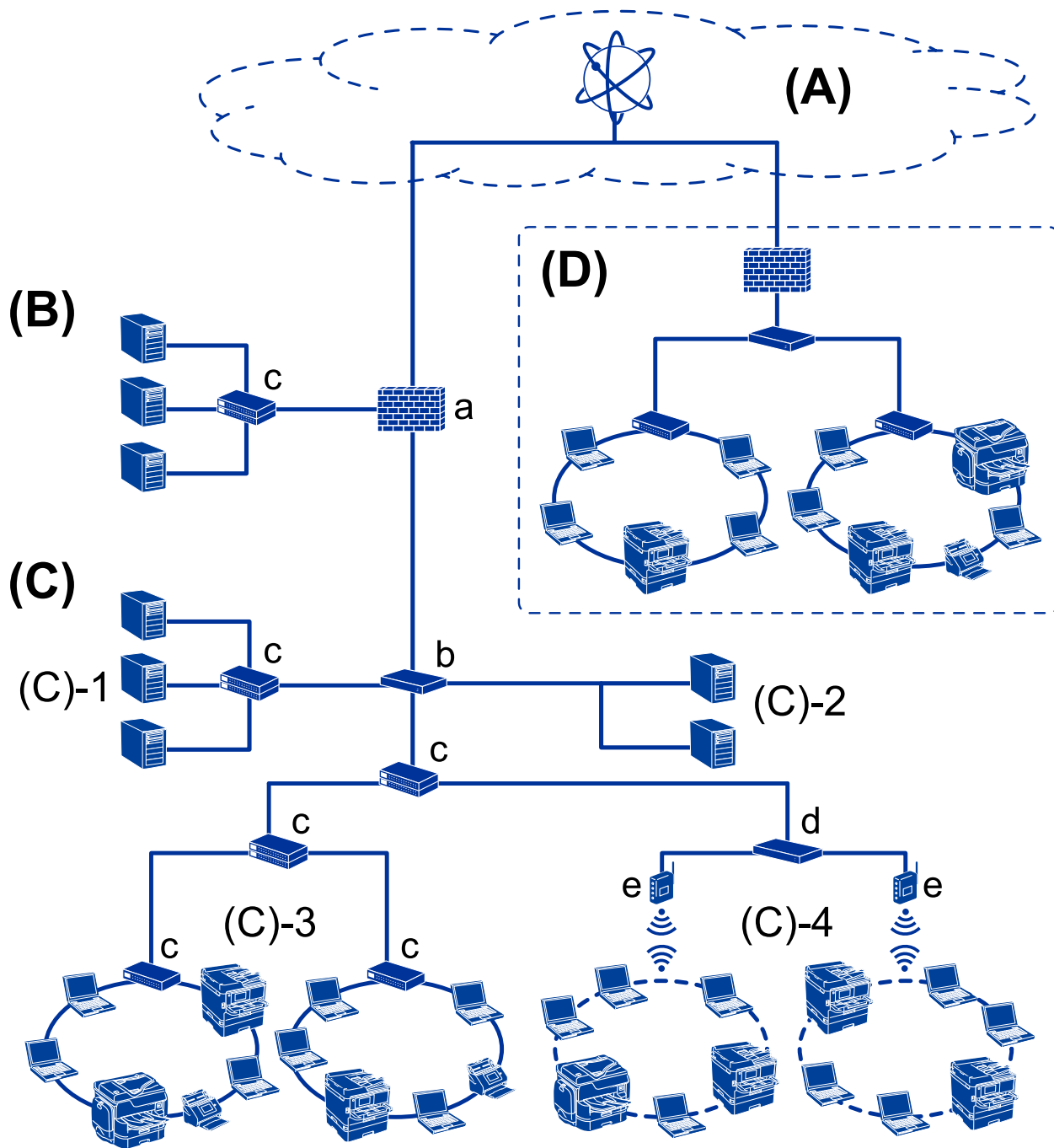

(A): Інтернет

Доступні нижченаведені служби, якщо можна підключити принтер до мережі інтернет.

Epson Connect

Email Print, Remote Print тощо.

Вступ

Хмарні служби

Google Cloud Print, Evernote тощо.

Сайт Epson

Завантаження драйвера та програмного забезпечення та оновлення мікропрограм принтера тощо.

(B): DMZ (демільтаризована зона)

Ця зона розташована між внутрішньою мережею (інтранет) та зовнішньою мережею (інтернет), і обидві мережі є сегментами, ізольованими брандмауером. Зазвичай, відкритий сервер ставлять для зовнішньої мережі. Він може попередити розповсюдження зовнішньої загрози у внутрішній мережі. Також, він може захистити від несанкціонованого доступу із внутрішньої мережі на відкритий сервер.

Сервер DNS

Проксі-сервер

Поштовий сервер передачі

Веб-сервер

Сервер FTP

(C): Trust Zone (Інтранет)

Це мережа довіри, яка захищена брандмауером або UTM (Уніфіковане керування загрозами).

(C)-1: Сервер всередині інтранету

Цей сервер розповсюджує кожну службу на комп'ютери організації.

Сервер DNS

Сервер DHCP

Сервер електронної пошти

Сервер Active Directory/сервер LDAP

Файловий сервер

(C)-2: Сервер додатків

Цей сервер застосовує функцію сервера додатків як показано нижче.

Epson Print Admin

Document Capture Pro Server

(C)-3: Дротова локальна мережа (Ethernet), (C)-4: Бездротова локальна мережа (Wi-Fi)

Підключіть принтери, сканери, комп'ютери тощо до локальної мережі за допомогою кабеля локальної мережі або радіохвилі.

(D): Інша гілка

Це інша відгалужена мережа. Вона підключена через Інтернет, виділений канал тощо.

Пристрої мережі

a: Брандмауер, UTM

b: Маршрутизатор

c: Перемикач локальної мережі

d: Диспетчер бездротової локальної мережі

e: Точка доступу

Приклад малої офісної мережі

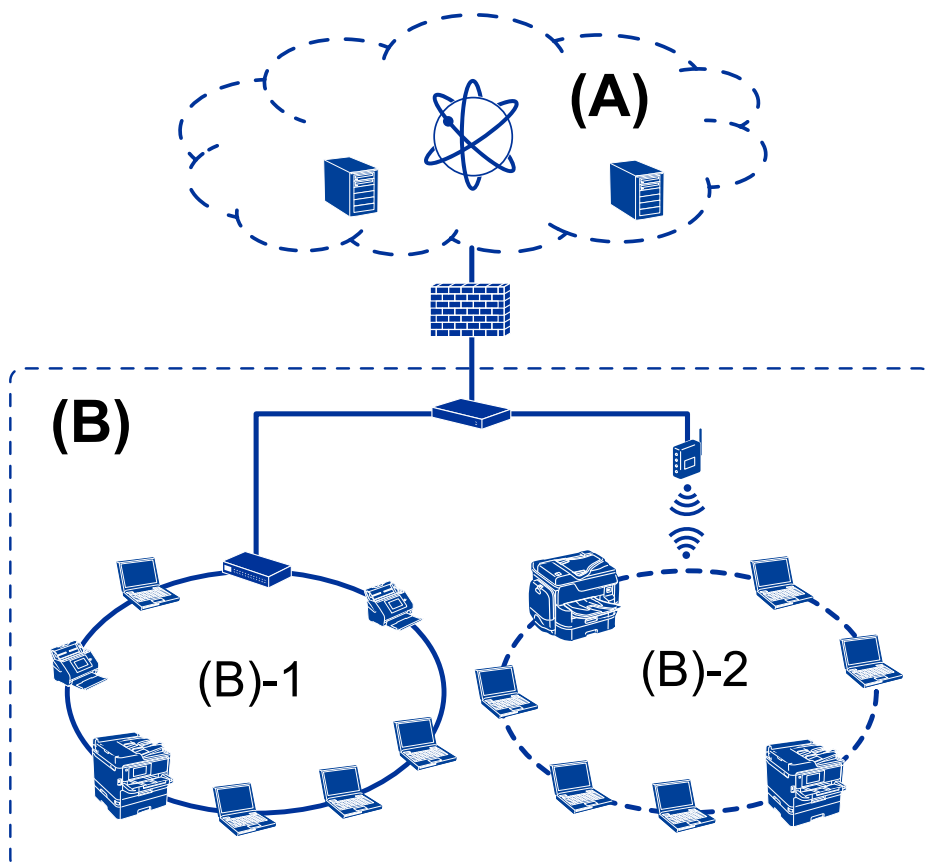

(A): Інтернет

- Epson Connect
- Хмарні служби
- Поштовий сервер, сервер FTP

(B): Trust Zone (Інтранет)

- (B)-1: Дротова локальна мережа (Ethernet)
- (B)-2: Бездротова локальна мережа (Wi-Fi)

Типи з'єднання принтера

Для мережевих з'єднань принтера доступні два вказані нижче способи.

- Підключення до сервера/клієнта (спільне користування принтером за допомогою сервера Windows)
- Пряме підключення (прямий друк)

Налаштування з'єднання сервер/клієнт

Це з'єднання, яке серверний комп'ютер розділяє з принтером. Щоб заборонити підключення без переходу через серверний комп'ютер, ви можете підвищити безпеку.

Вступ

Принтер, який не має функції мережі, також може бути доступним при використанні USB.

Спосіб підключення:

Підключіть принтер до мережі через комутатор LAN або точку доступу.

Можна також підключити принтер до сервера напряму через кабель USB.

Драйвер принтера:

Встановіть драйвер принтера на сервері Windows у залежності від ОС на клієнтських комп'ютерах.

Після входу на сервер Windows та підключення принтера драйвер принтера встановлюється на клієнтському комп'ютері і стає доступним для використання.

Функції:

- Керування принтером і драйвером принтера в пакеті.
- У залежності від технічної характеристики сервера, запуск завдання друку може зайняти певний час, оскільки всі завдання друку проходять через сервер друку.
- Неможливо друкувати, коли сервер Windows вимкнений.

Пов'язані відомості

➔ [«Терміни» на сторінці 8](#)

Налаштування з'єднання Peer to Peer

Це з'єднання для підключення принтера безпосередньо до мережі та комп'ютера. Лише моделі, що підтримують мережу, можуть бути підключені.

Спосіб підключення:

Підключіть принтер безпосередньо до мережі через вузол або точку доступу.

Драйвер принтера:

Встановіть драйвер принтера на кожен клієнтський комп'ютер.

Ви можете надати пакет драйвера, що включає в себе налаштування принтера, при використанні EpsonNet SetupManager.

Функції:

- Друк запускається миттєво, оскільки надсилається напряму на принтер.
- Ви можете друкувати, доки принтер працює.

Пов'язані відомості

➔ [«Терміни» на сторінці 8](#)

Налаштування та керування принтером

Послідовність дій налаштування та керування принтером

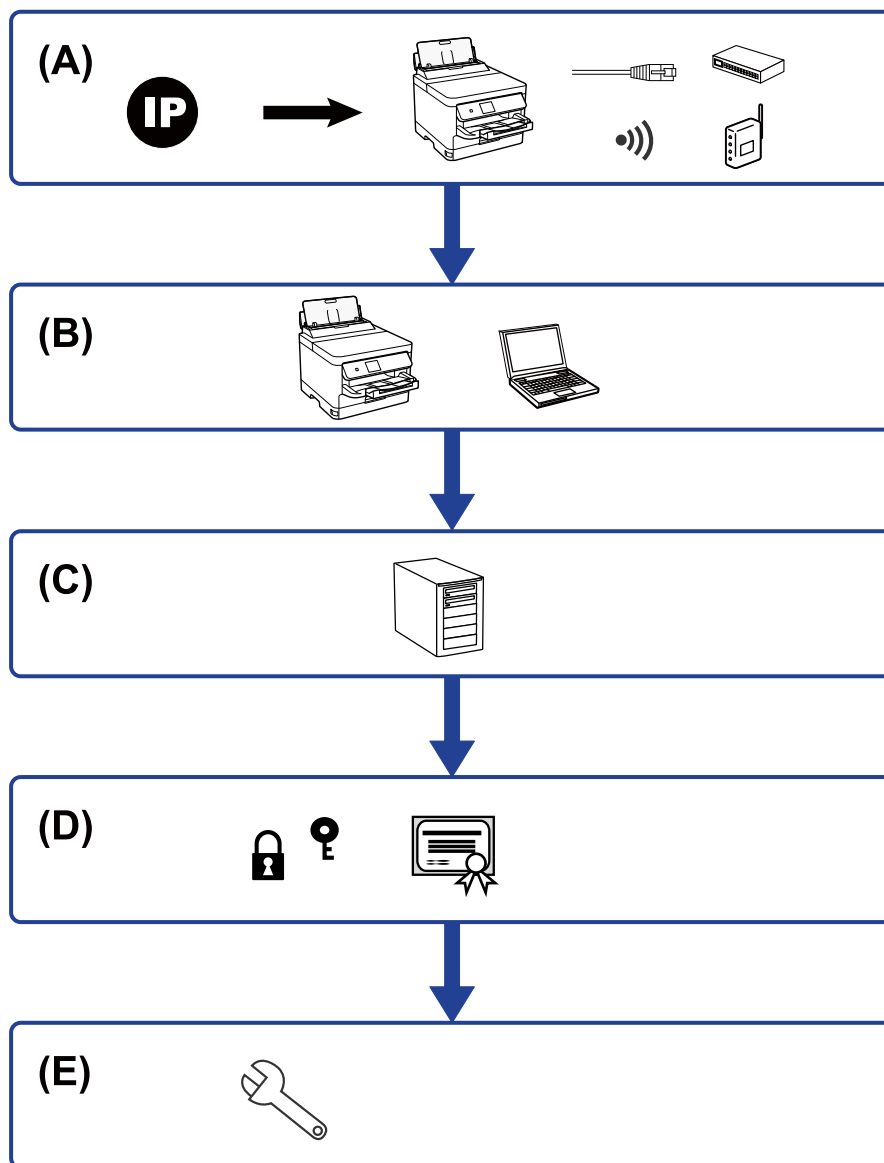

A	Мережеве з'єднання для принтера	B	Налаштування функції друку
C	Налаштування сервера	D	Налаштування безпеки
E	Налаштування роботи та керування		

Мережеве з'єднання для принтера

Встановіть IP-адресу принтера та під'єднайте її до мережі.

- Налаштування IP-адреси
- Підключення до мережі (LAN кабелеве з'єднання/Wi-Fi налаштування)

Пов'язані відомості

➔ [«Мережеве з'єднання» на сторінці 18](#)

Налаштування функції друку

Виконайте налаштування для увімкнення функції принтера.

- Налаштування друку для Сервера/Клієнтського з'єднання
- Налаштування друку для з'єднання Peer to Peer

Пов'язані відомості

➔ [«Використання функцій друку» на сторінці 27](#)

Налаштування сервера електронної пошти

Виконайте налаштування сервера електронної пошти для пересилання електронних листів та отримання сповіщень на електронну пошту.

- Сервер SMTP
- Сервер POP3

Пов'язані відомості

➔ [«Налаштування поштового сервера» на сторінці 36](#)

Налаштування безпеки

- Налаштування паролю адміністратора
- Налаштування контролю доступу
- Керування протоколами використання
- Розширені параметри безпеки

Пов'язані відомості

- ➔ [«Налаштування безпеки продукту» на сторінці 45](#)
- ➔ [«Розширені параметри безпеки для підприємства» на сторінці 100](#)

Налаштування роботи та керування

- Перевірка стану пристрою
- Відповідь на появу подій
- Резервне копіювання налаштувань пристрою

Пов'язані відомості

- ➔ [«Налаштування роботи та керування» на сторінці 54](#)

Мережеве з'єднання

У цьому розділі подано опис процедури підключення принтера до мережі.

До початку встановлення мережевого з'єднання

Щоб підключитись до мережі, перевірте заздалегідь спосіб з'єднання та дані налаштування з'єднання.

Збір інформації про налаштування підключення

Підготуйте необхідну інформацію про налаштування для підключення. Перевірте спочатку вказану нижче інформацію.

Розділи	Налаштування	Примітка
Спосіб підключення пристрою	<input type="checkbox"/> Ethernet <input type="checkbox"/> Wi-Fi	<p>Вирішіть, як підключати принтер до мережі.</p> <p>Для дротової локальної мережі — підключається до перемикача локальної мережі.</p> <p>Для Wi-Fi — підключається до мережі (SSID) точки доступу.</p>
Інформація про підключення до локальної мережі	<input type="checkbox"/> IP-адреса <input type="checkbox"/> Маска підмережі <input type="checkbox"/> Стандартний шлюз	<p>Визначте IP-адресу, щоб призначити її принтеру.</p> <p>Якщо IP-адреса призначається статично, всі значення є обов'язковими.</p> <p>Якщо IP-адреса призначається динамічно за допомогою функції DHCP, ця інформація не є обов'язковою, оскільки вона встановлюється автоматично.</p>
Інформація про підключення до мережі Wi-Fi	<input type="checkbox"/> SSID <input type="checkbox"/> Пароль	<p>Принтер підключається до SSID (ім'я мережі) та пароля точки доступу.</p> <p>Якщо було встановлено фільтрування MAC-адрес, зареєструйте MAC-адресу принтера заздалегідь, щоб зареєструвати принтер.</p> <p>Докладніше про стандарти, що підтримуються, див. Посібник користувача.</p>
Інформація про сервер DNS	<input type="checkbox"/> IP-адреса для головного сервера DNS <input type="checkbox"/> IP-адреса для допоміжного сервера DNS	<p>Вони необхідні, коли призначається статична IP-адреса для принтера. Допоміжний DNS встановлюється, коли система має резервне розташування та є допоміжний сервер DNS.</p> <p>Якщо ви працюєте у маленькій організації і не встановлювали сервер DNS, встановіть IP-адресу маршрутизатора.</p>
Інформація про проксі-сервер	<input type="checkbox"/> Ім'я проксі-сервера	<p>Встановіть, якщо мережеве середовище використовує проксі-сервер для доступу до інтернету з інтранету, а ви використовуєте функцію, за якої принтер напряму отримує доступ до інтернету.</p> <p>Принтер підключається до інтернету напряму для таких функцій.</p> <ul style="list-style-type: none"> <input type="checkbox"/> Служби Epson Connect <input type="checkbox"/> Хмарні служби інших компаній <input type="checkbox"/> Оновлення мікропрограм

Мережеве з'єднання

Розділи	Налаштування	Примітка
Інформація про номер порту	<input type="checkbox"/> Номер порту, який необхідно відкрити	Перевірте номер порту, який використовує принтер та комп'ютер, а тоді відкрийте порт, що заблокований брандмауером у разі необхідності. Див. Додаток, щоб отримати інформацію про номер порту, який використовує принтер.

Присвоєння IP-адреси

Це наступні типи присвоєння IP-адреси.

Статична IP-адреса:

Призначте попередньо визначену IP-адресу на принтер (хост) вручну.

Інформація для підключення до мережі (маска підмережі, шлюз за замовчуванням, сервер DNS тощо) потрібно встановити вручну.

IP-адреса не змінюється навіть тоді, коли пристрій вимкнено, тому це корисно, якщо ви хочете керувати пристроями із середовищем, де ви не можете змінити IP-адресу, або хочете керувати пристроями за допомогою IP-адреси. Ми рекомендуємо налаштування для принтера, сервера тощо, до якого матимуть доступ багато комп'ютерів. Крім того, при використанні функцій безпеки, таких як фільтрація IPsec/IP, призначте фіксовану IP-адресу, щоб IP-адреса не змінювалася.

Автоматичне призначення за допомогою функції DHCP (динамічна IP-адреса):

Призначте IP-адресу автоматично до принтера (хосту) за допомогою функції DHCP DHCP-сервера або роутера.

Інформація для підключення до мережі (маска підмережі, шлюз за замовчуванням, DNS-сервер тощо) встановлюється автоматично, тому ви можете легко підключити пристрій до мережі.

Якщо пристрій або роутер вимкнено, або залежно від налаштувань сервера DHCP, IP-адреса може змінюватися при повторному підключенні.

Ми рекомендуємо керувати іншими пристроями, окрім IP-адреси, і спілкуватися з протоколами, які можуть слідувати IP-адресою.

Примітка.

Якщо ви використовуєте функцію резервування IP-адреси DHCP, ви можете призначити таку ж IP-адресу пристрою у будь-який час.

Сервер DNS та проксі-сервер

Сервер DNS має ім'я хосту, ім'я домена адреси електронної пошти тощо разом з інформацією про IP-адресу.

Можна встановити зв'язок, якщо інша сторона описана іменем хосту, іменем домену тощо, коли комп'ютер або принтер виконує IP-з'єднання.

Запитує сервер DNS цю інформацію та отримує IP-адресу іншої сторони. Цей процес називається ідентифікація імені.

Тому такі пристрої як комп'ютери та принтери можуть підключатись за допомогою IP-адреси.

Ідентифікація імені необхідна для того, щоб принтер підключився за допомогою функції електронної пошти або функції інтернет-підключення.

Мережеве з'єднання

Необхідно виконати налаштування сервера DNS, якщо ви використовуєте ці функції.

Якщо ви призначаєте IP-адресу принтера за допомогою функції DHCP сервера DHCP чи маршрутизатора, то вона встановлюється автоматично.

Проксі-сервер розміщується на шлюзі між мережею та інтернетом та підключається до комп'ютера, принтера та інтернету (протилежний сервер) від імені кожного з них. Протилежний сервер підключається тільки до проксі-сервера. Тому така інформація про принтер, як IP-адреса та номер порту, не зчитується, оскільки очікується підвищений захист.

Під час підключення до інтернету через проксі-сервер налаштуйте проксі-сервер на принтері.

Підключення до мережі з панелі керування

Підключіть принтер до мережі за допомогою панелі керування принтера.

Щоб отримати докладнішу інформацію про панель керування принтера, див. *Посібник користувача*.

Призначення IP-адреси

Налаштуйте базові елементи, такі як адреса хоста, Маска підмережі, Шлюз за замовчанням.

Цей розділ надає роз'яснення щодо процедури налаштування статичної IP-адреси.

Щоб вибрати елемент, перемістіть фокус на нього за допомогою кнопок ▲ ▼ ◀ ▶, після чого натисніть кнопку ОК.

1. Увімкніть принтер.
2. На головному екрані панелі керування принтера виберіть **Налаш..**

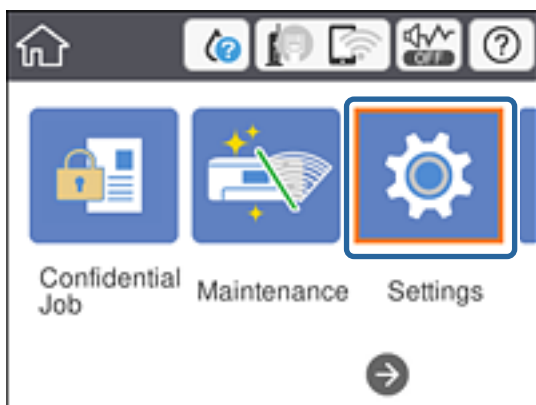

3. Оберіть **Загальні налаштування > Налаштування мережі > Розширений**.

Мережеве з'єднання

4. Виберіть TCP/IP.

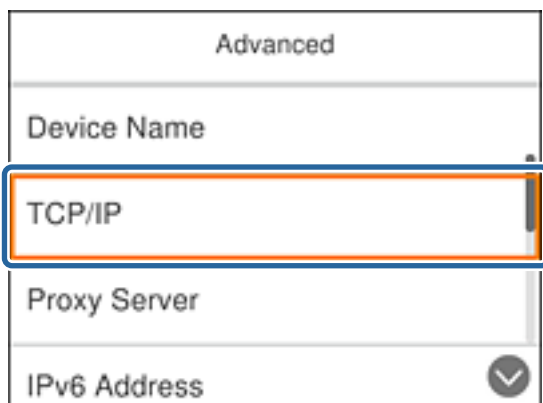

5. Виберіть Вручну для Отримати IP-адресу.

Коли ви автоматично налаштовуєте IP-адресу за допомогою функції DHCP маршрутизатора, виберіть Авто. У такому разі IP-адреса, Маска підмережі та Шлюз за замовчанням у кроках 6 і 7 встановлюються автоматично, тому перейдіть до кроку 8.

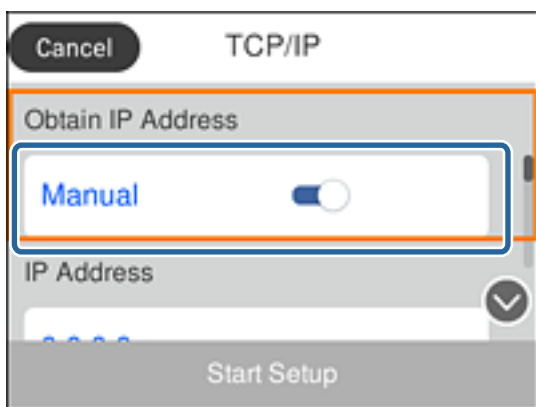

6. Введіть IP-адресу.

Фокус переміщується на передній чи задній сегмент, розділений крапкою, якщо ви вибираєте ◀ та ▶.



Підтвердьте значення, що вказане на екрані.

Мережеве з'єднання

7. Налаштуйте **Маска підмережі** та **Шлюз за замовчанням**.

Підтвердьте значення, що вказане на екрані.



Важливо

*Якщо комбінація IP-адреса, Маска підмережі та Шлюз за замовчанням неправильна, то функція **Запуск налаштув.** неактивна і не може продовжити налаштування. Підтвердьте, що у внесений інформації немає помилки.*

8. Введіть IP-адресу сервера DNS.

Підтвердьте значення, що вказане на екрані.

Примітка.

*Якщо вибрано **Авто** для налаштувань призначення IP-адреси, ви можете вибрати налаштування DNS-сервера з **Вручну** або **Авто**. Якщо ви не можете отримати адресу DNS-сервера автоматично, виберіть **Вручну** та уведіть адресу DNS-сервера. Тоді безпосередньо уведіть допоміжну адресу DNS-сервера. Якщо ви вибрали **Авто**, перейдіть до кроку 10.*

9. Введіть IP-адресу другорядного сервера DNS.

Підтвердьте значення, що вказане на екрані.

10. Виберіть **Запуск налаштув.**

11. Закрийте екран підтвердження.

Налаштування проксі-сервера

Налаштуйте проксі-сервер, якщо обидва пункти є вірними.

- Проксі-сервер збудований для інтернет-з'єднання.
- При використанні функції прямого підключення принтера до інтернету, наприклад, служба Epson Connect або хмарні служби іншої компанії.

1. Оберіть **Налаш.** із головного екрану.

Щоб вибрати елемент, перемістіть фокус на нього за допомогою кнопок ▲ ▼ ◀ ▶, після чого натисніть кнопку ОК.

У разі внесення налаштувань після IP-адреси, відобразиться екран **Розширений**. Перейдіть до кроку 3.

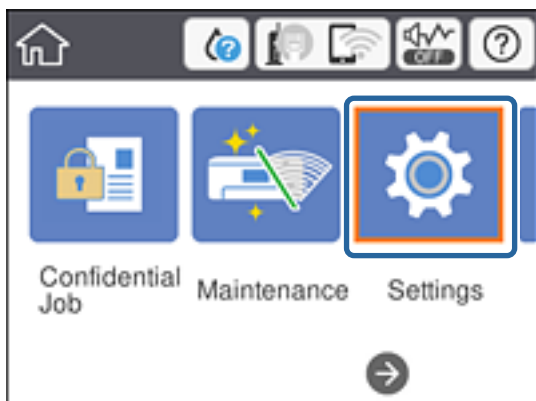

Мережеве з'єднання

2. Оберіть **Загальні налаштування** > **Налаштування мережі** > **Розширений**.
3. Виберіть **Проксі-сервер**.

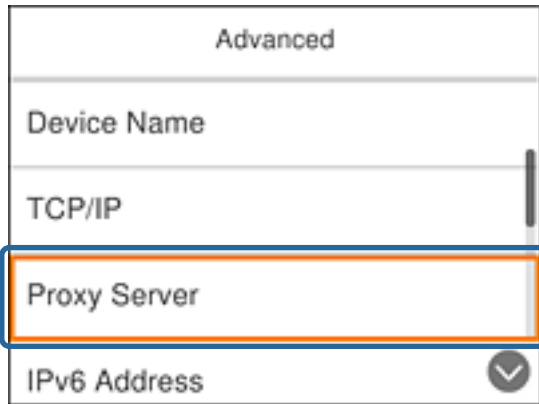

4. Виберіть **Кори.** для **Налашт. проксі-серв..**

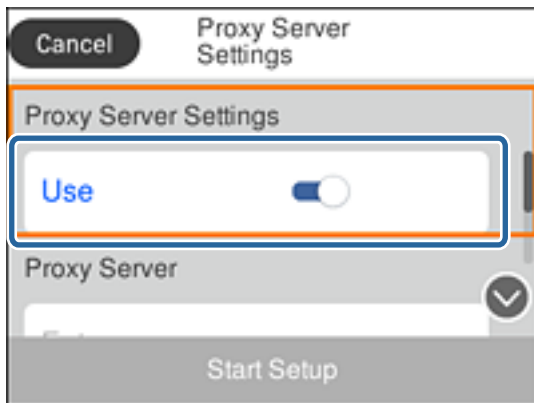

5. Уведіть адресу проксі-сервера у форматі IPv4 або FQDN.



Підтвердьте значення, що вказане на екрані.

6. Уведіть номер порту для проксі-сервера.
Підтвердьте значення, що вказане на екрані.
7. Виберіть **Запуск налаштув..**

Мережеве з'єднання

8. Закрийте екран підтвердження.

Підключення до локальної мережі

Підключіть принтер до мережі через Ethernet або Wi-Fi.

Пов'язані відомості

- ➔ «Підключення до Ethernet» на сторінці 24
- ➔ «Підключення до бездротової локальної мережі (Wi-Fi)» на сторінці 25

Підключення до Ethernet

Підключіть принтер до мережі за допомогою кабелю Ethernet, а тоді перевірте з'єднання.

1. Підключіть принтер до вузла (перемикач локальної мережі) за допомогою кабелю Ethernet.
2. Оберіть **Налаш.** із головного екрану.

Щоб вибрати елемент, перемістіть фокус на нього за допомогою кнопок ▲ ▼ ◀ ▶, після чого натисніть кнопку ОК.

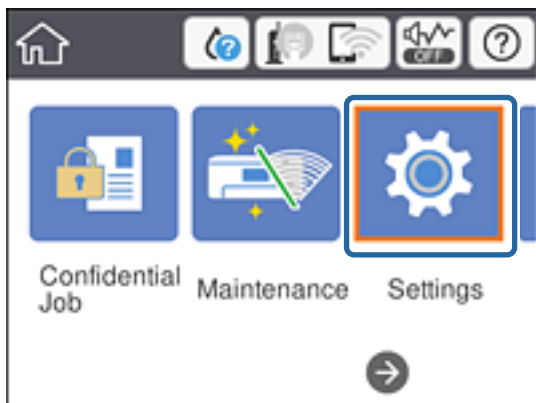

3. Оберіть **Загальні налаштування > Налаштування мережі**.
4. Виберіть **Перевірка підключення до мережі**.
Відкриється результат діагностики з'єднання. Підтвердьте правильність з'єднання.
5. Виберіть **Закрити** для завершення.
Коли вибрати **Друкувати звіт про перевірку**, можна надрукувати результат діагностики. Друкуйте його, дотримуючись вказівок, що відображаються на екрані.

Пов'язані відомості

- ➔ «Зміна підключення з Ethernet на Wi-Fi» на сторінці 86

Мережеве з'єднання

Підключення до бездротової локальної мережі (Wi-Fi)

Можна вручну налаштувати дані, що потрібні для підключення до точки доступу з панелі керування принтера. Щоб налаштувати дані вручну, потрібно мати SSID та пароль для точки доступу.

Примітка.

Коли точка доступу підтримує WPS, можна автоматично внести налаштування з'єднання Wi-Fi, використовуючи кнопку запуску або PIN-код без застосування SSID та паролю.

1. Оберіть **Wi-Fi** із головного екрану.

Щоб вибрати елемент, перемістіть фокус на нього за допомогою кнопок ▲ ▼ ◀ ▶, після чого натисніть кнопку ОК.

2. Виберіть **Роутер**.



3. Натисніть кнопку ОК.

Якщо мережеве з'єднання вже налаштовано, відобразяться докладні відомості про з'єднання. Виберіть елемент **Змінити налаштування**, щоб змінити налаштування.

Якщо принтер вже підключено через Ethernet, натисніть **Змінити на підключення Wi-Fi**, після чого натисніть **Так**, підтвердивши повідомлення.

4. Виберіть **Майстер налаштування Wi-Fi**.

5. Виберіть SSID для цієї точки доступу.

Якщо SSID, до якого ви хочете підключитися, не відображається на панелі керування принтера, торкніться , щоб оновити список. Якщо номер все ще не відображається, натисніть , після чого введіть SSID самостійно.

6. Виберіть **Введіть Пароль**, а тоді введіть пароль.

Примітка.

Пароль чутливий до регістру літер.

Якщо ви вибрали SSID самостійно, виберіть **Доступно** для **Пароль**, а тоді введіть пароль.

7. Після завершення виберіть **ОК**.

8. Перевірте налаштування, а тоді виберіть **Установки запуску**.

9. Виберіть **Закрити** для завершення.

Якщо не вдалось підключитись, виберіть **Друкувати звіт про перевірку**, щоб надрукувати звіт про мережеве підключення, а тоді перевірте надруковані рішення.

10. Натисніть кнопку .

Пов'язані відомості

- ➔ «Повідомлення та рішення у звіті мережевого з'єднання» на сторінці 66
- ➔ «Налаштування Wi-Fi Direct з панелі керування (WPS)» на сторінці 82
- ➔ «Зміна з'єднання Wi-Fi на Ethernet» на сторінці 86

Налаштування функції

У цьому розділі описано перші налаштування, які потрібно зробити для використання кожної функції пристрою.

Програмне забезпечення для налаштування

У цьому розділі описано процедуру налаштування з комп'ютера адміністратора за допомогою Web Config.

Web Config (Веб-сторінка для пристрою)

Про Web Config

Web Config є вбудованою веб-сторінкою принтера для конфігурації налаштувань принтера. Можна використовувати принтер, що під'єднаний до мережі, з комп'ютера.

Для доступу до програми Web Config необхідно спочатку призначити принтеру IP-адресу.

Примітка.

Доступ до налаштувань можна заблокувати, встановивши для принтера пароль адміністратора.

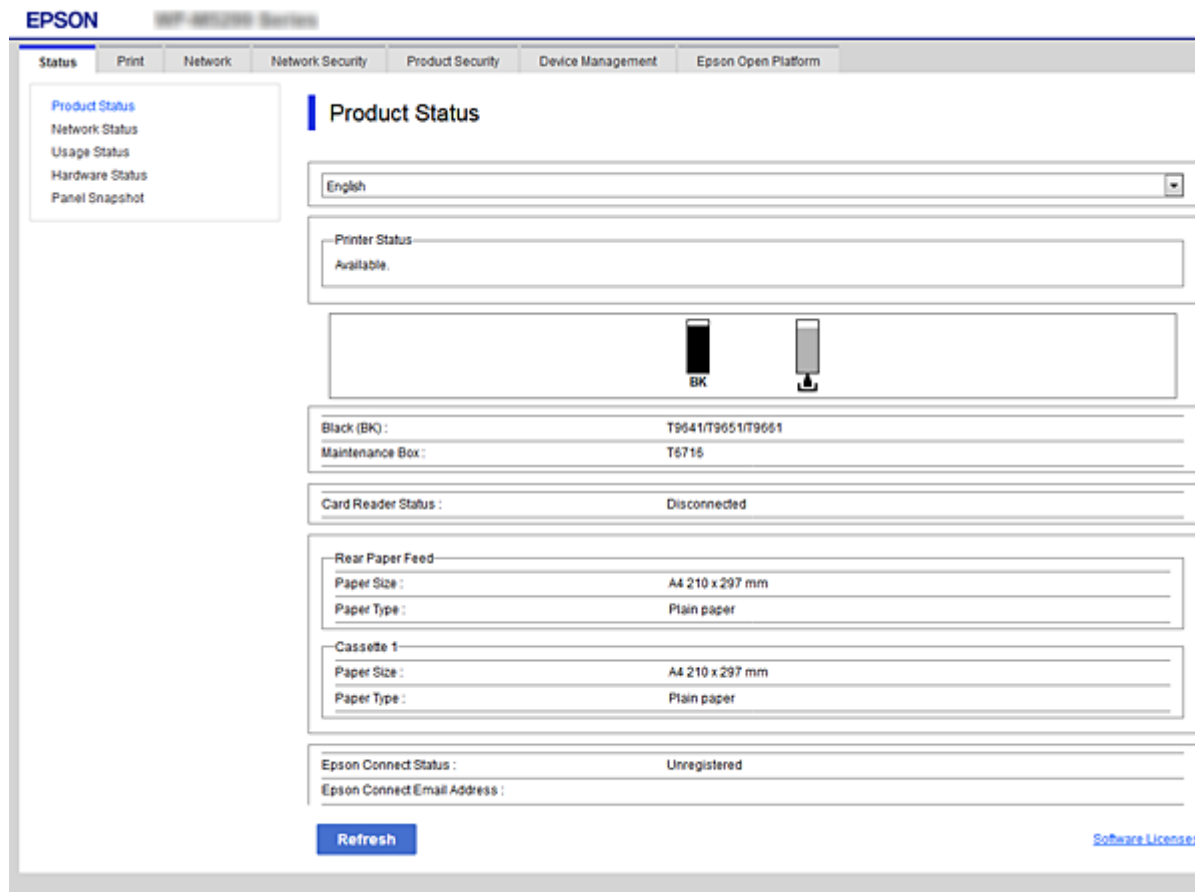

The screenshot displays the Epson Web Config interface. At the top, there is a navigation bar with tabs: Status, Print, Network, Network Security, Product Security, Device Management, and Epson Open Platform. The 'Status' tab is selected. On the left, a sidebar menu lists: Product Status, Network Status, Usage Status, Hardware Status, and Panel Snapshot. The main content area is titled 'Product Status' and contains several sections:

- A language dropdown menu set to 'English'.
- A 'Printer Status' section showing 'Available'.
- Two status indicators for 'BK' (Black) and 'Maintenance Box'.
- A table of ink and maintenance levels:

Black (BK):	T9041/T9051/T9061
Maintenance Box:	T6716
- A 'Card Reader Status' section showing 'Disconnected'.
- A 'Rear Paper Feed' section with a table:

Paper Size:	A4 210 x 297 mm
Paper Type:	Plain paper
- A 'Cassette 1' section with a table:

Paper Size:	A4 210 x 297 mm
Paper Type:	Plain paper
- An 'Epson Connect Status' section showing 'Unregistered'.
- An 'Epson Connect Email Address' field.
- A 'Refresh' button at the bottom left and a 'Software Licenses' link at the bottom right.

Доступ до налаштувань Web Config

Введіть IP-адресу принтера у веб-браузері. JavaScript має бути ввімкнено. У разі отримання доступу до налаштувань Web Config через HTTPS, у браузері з'явиться повідомлення з попередженням, оскільки використовуватиметься сертифікат із власним підписом, що зберігається у принтері, але це — не проблема.

- Доступ через HTTPS
 - IPv4: `https://<IP-адреса принтера>` (без `< >`)
 - IPv6: `https://[IP-адреса принтера]/` (з `[]`)
- Доступ через HTTP
 - IPv4: `http://<IP-адреса принтера>` (без `< >`)
 - IPv6: `http://[IP-адреса принтера]/` (з `[]`)

Приклади

- IPv4:
 - `https://192.0.2.111/`
 - `http://192.0.2.111/`
- IPv6:
 - `https://[2001:db8::1000:1]/`
 - `http://[2001:db8::1000:1]/`

Примітка.

Якщо ім'я принтера зареєстровано на сервері DNS, можна використовувати це ім'я, а не IP-адресу принтера.

Пов'язані відомості

- ➔ [«Зв'язок SSL/TLS із принтером» на сторінці 102](#)
- ➔ [«Про цифрову сертифікацію» на сторінці 102](#)

Використання функцій друку

Увімкнути використання функції друку через мережу.

Щоб використовувати принтер у мережі, потрібно встановити порт для підключення до мережі на комп'ютері та мережеве з'єднання принтера.

- Зв'язок серверного/клієнтського з'єднання: встановіть порт на сервері комп'ютера
 - Для з'єднання з сервером/клієнтом поясніть, як встановити порт вручну.
- Однорангове з'єднання мережі: встановіть порт на кожному комп'ютері
 - Поясніть, як автоматично встановити порт, використовуючи встановлювач, доступний із програмного диска або веб-сайту компанії Epson.

Налаштування друку для Сервера/Клієнтського з'єднання

Увімкніть друк з принтера, який підключений як серверне/клієнтське з'єднання.

Налаштування функції

Для серверного/клієнтського з'єднання спершу налаштуйте сервер принтера, а потім діліться принтером у мережі.

При використанні USB-кабеля для підключення до сервера, також спершу налаштуйте сервер принтера, а потім діліться принтером у мережі.

Налаштування мережевих портів

Створіть чергу для мережевого друку на сервері друку, використовуючи стандарт TCP/IP, а потім налаштуйте мережевий порт.

Цей приклад наведено для користувачів Windows 2012 R2.

1. Відкрийте вікно пристроїв та принтерів.

Робочий стіл > Налаштування > Панель керування > Устаткування та звук або Устаткування > Пристрої та принтери.

2. Додайте принтер.

Клацніть **Додати принтер**, а тоді виберіть **Потрібного принтера немає у списку**.

3. Додайте локальний принтер.

Виберіть **Додати локальний або мережевий принтер вручну**, а тоді натисніть **Далі**.

4. Виберіть **Створити новий порт**, тоді для параметра «Тип порту» виберіть **Стандартний порт TCP/IP**, а потім натисніть **Далі**.

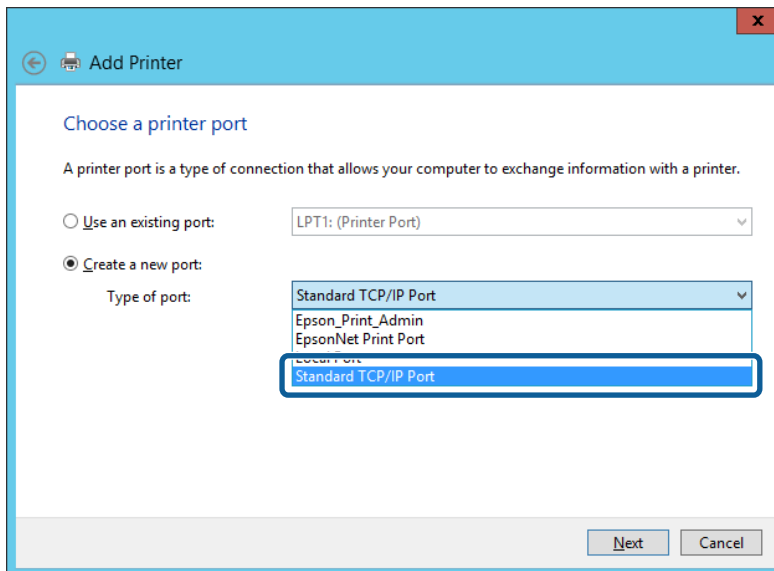

5. Уведіть IP-адресу принтера або ім'я принтера у поле **Ім'я або IP-адреса принтера або Ім'я принтера або IP-адреса**, а тоді клацніть **Далі**.

Приклад:

Ім'я принтера: EPSONA1A2B3C

IP-адреса: 192.0.2.111

Не змінюйте **Ім'я порту**.

Налаштування функції

Натисніть **Продовжити**, коли відобразиться вікно **Керування обліковими записами користувачів**.

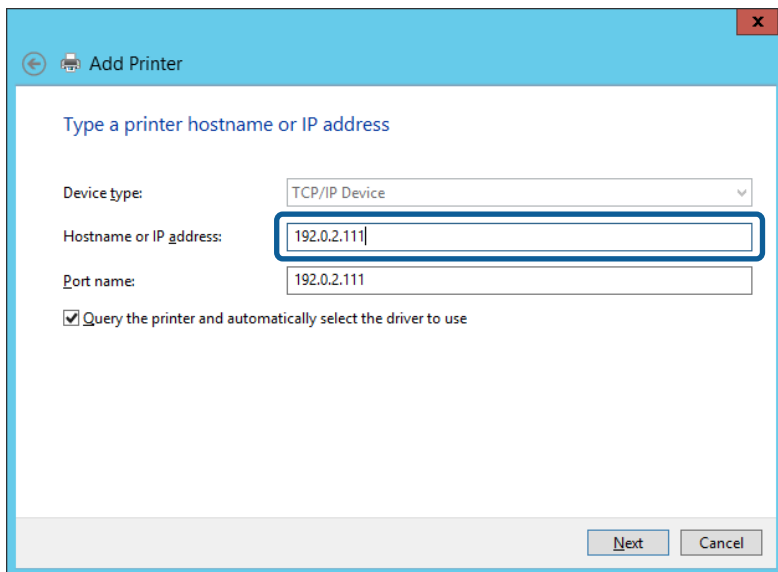

Примітка.

Якщо вказати ім'я принтера у мережі, де доступна роздільна здатність імені, IP-адреса відстежується навіть якщо IP-адреса принтера була змінена DHCP. Можна підтвердити ім'я принтера у вікні стану мережі на панелі керування принтера або в аркуші стану мережі.

6. Встановіть драйвер принтера.

- Якщо драйвер принтера вже встановлено, перейдіть до вказаних нижче кроків:

Виберіть **Виробник** та **Принтери**. Клацніть **Далі**.

- Якщо драйвер принтера не встановлено, перейдіть до вказаних нижче кроків:

Клацніть **Диск**, а тоді вставте диск, що входить до комплекту принтера. Натисніть **Огляд**, а тоді виберіть папку на диску, що містить драйвер принтера. Перевірте правильність вибору папки. Розташування папки може бути різним в залежності від операційної системи.

32-бітна версія Windows: WINX86

64-бітна версія Windows: WINX64

7. Дотримуйтеся вказівок на екрані.

Під час використання принтера з підключенням сервер/клієнт (спільне використання принтера за допомогою сервера Windows) внесіть далі налаштування спільного використання.

Пов'язані відомості

➔ «Спільне використання принтера (тільки для Windows)» на сторінці 30

Перевірка конфігурації порту — Windows

Перевірте, чи для черги друку вказано правильний порт.

1. Відкрийте вікно пристроїв та принтерів.

Робочий стіл > Налаштування > Панель керування > Устаткування та звук або Устаткування > Пристрої та принтери.

Налаштування функції

2. Відкрийте екран властивостей принтера.
Клацніть правою клавішею миші на піктограмі принтера, а тоді натисніть **Властивості принтера**.
3. Натисніть вкладку **Порти**, виберіть **Стандартний порт TCP/IP**, а тоді клацніть **Настроїти порт**.
4. Перевірте конфігурацію порту.
 - Для RAW
Перевірте, чи вибрано **Raw** у розділі **Протокол**, а тоді клацніть **ОК**.
 - Для LPR
Перевірте, чи вибрано **LPR** у розділі **Протокол**. Уведіть «PASSTHRU» у поле **Ім'я черги** у вікні **Параметри LPR**. Виберіть **Увімкнуто лічильник байтів LPR**, а тоді клацніть **ОК**.

Спільне використання принтера (тільки для Windows)

Під час використання принтера з підключенням сервер/клієнт (спільне використання принтера за допомогою сервера Windows) внесіть налаштування спільного використання із сервера друку.

1. Виберіть **Панель керування > Переглянути принтери та пристрої** на сервері друку.
2. Правою кнопкою клацніть піктограму принтера (черги друку), до якого бажаєте налаштувати спільний доступ, а потім клацніть **Властивості принтера > вкладка Спільний доступ**.
3. Виберіть **Спільний доступ до цього принтера** та відкрийте **Ім'я спільного ресурсу**.
Для Windows Server 2012 клацніть **Змінити параметри спільного доступу**, а потім налаштуйте необхідні параметри.

Інсталяція додаткових драйверів (тільки для Windows)

Якщо версії Windows для сервера та у клієнта відрізняються, рекомендується встановлювати додаткові драйвери для серверів друку.

1. Виберіть **Панель керування > Переглянути принтери та пристрої** на сервері друку.
2. Правою кнопкою клацніть піктограму принтера, до якого бажаєте налаштувати спільний доступ для клієнтів, а потім клацніть **Властивості принтера > вкладка Спільний доступ**.
3. Клацніть **Додаткові драйвери**.
Для Windows Server 2012 клацніть **Change Sharing Options**, а потім налаштуйте необхідні параметри.
4. Виберіть версії Windows для клієнтів і клацніть **ОК**.
5. Виберіть файл відомостей про принтер для драйвера принтера (*.inf), а тоді встановіть драйвер.

Пов'язані відомості

➔ [«Користування спільним принтером – Windows» на сторінці 31](#)

Налаштування функції

Користування спільним принтером – Windows

Адміністратор має повідомити клієнтам ім'я комп'ютера, призначене на сервері друку, а також надати інструкції, як додати його на свій комп'ютер. Якщо додаткові драйвери ще не налаштовано, поясніть клієнтам, як додати спільний принтер за допомогою меню **Пристрої та принтери**.

Якщо додаткові драйвери вже налаштовані на сервері друку, виконайте такі дії:

1. Виберіть ім'я, призначене серверу друку, у **Провіднику Windows**.
2. Двічі клацніть принтер, який буде використовуватись.

Пов'язані відомості

- ➔ «Спільне використання принтера (тільки для Windows)» на сторінці 30
- ➔ «Інсталяція додаткових драйверів (тільки для Windows)» на сторінці 30

Налаштування друку для з'єднання Peer to Peer

Принтер і клієнтський комп'ютер мають взаємні відносини один на один для з'єднання peer to peer. Драйвер принтера потрібно встановити на кожному клієнтському комп'ютері.

Пов'язані відомості

- ➔ «Налаштування драйвера принтера» на сторінці 31

Налаштування драйвера принтера

Для невеликих організацій радимо встановлювати драйвер принтера на кожному клієнтському комп'ютері. Використовуйте інсталятор на веб-сайті Epson або диск із програмним забезпеченням.

Примітка.

Коли принтер використовується із багатьох клієнтських комп'ютерів, можна суттєво скоротити час на встановлення за допомогою *EpsonNet SetupManager*, що дає змогу отримати драйвер пакетом.

1. Запустіть інсталятор.
 - Запуск із веб-сайту
Увійдіть на вказаний нижче веб-сайт, а тоді вкажіть номер пристрою. Перейдіть до **Установка**, завантажте програмне забезпечення і запустіть його.
<http://epson.sn>
 - Запуск із диску з програмним забезпеченням (тільки для моделей, що постачаються з диском з програмним забезпеченням, та користувачів, які мають комп'ютери з дисководами).
Вставте диск із програмним забезпеченням у комп'ютер.

Налаштування функції

- Виберіть спосіб підключення для принтера, а тоді натисніть **Далі**.

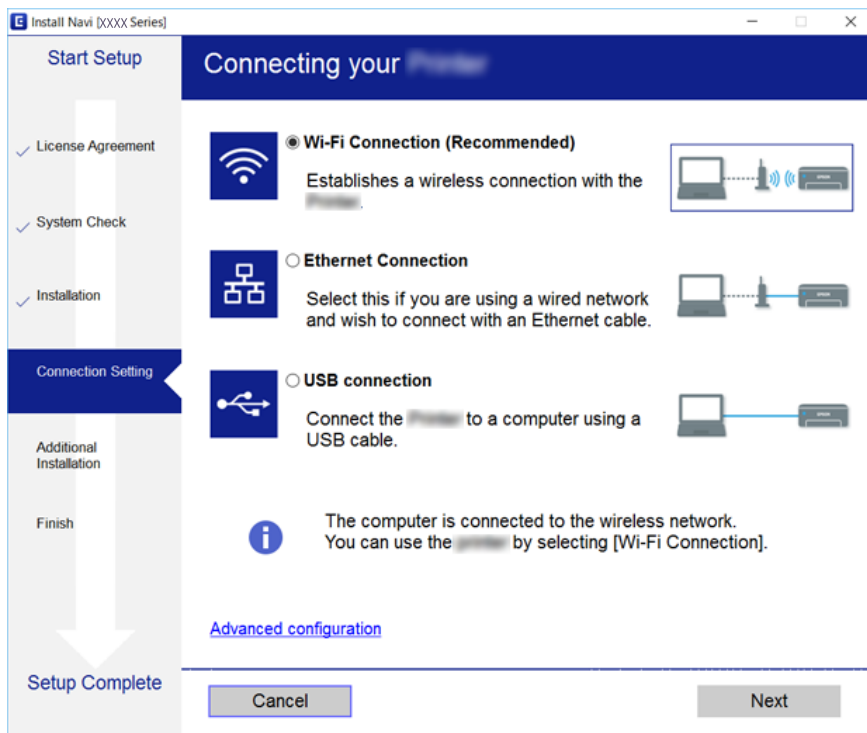

Примітка.

Якщо відобразиться **Виберіть варіант встановлення програмного забезпечення**, виберіть **Змінити спосіб підключення чи налаштувати повторно**, а тоді натисніть **Далі**.

- Дотримуйтеся вказівок на екрані.

Базові налаштування для друку

Встановлення налаштувань друку, таких як розмір паперу чи помилка друку.

Налашт. джер. паперу

Вкажіть розмір і тип паперу, який буде завантажено в кожне джерело паперу.

- Відкрийте Web Config і виберіть вкладку **Друк > Налашт. джер. паперу**.
- Налаштуйте кожен елемент.

Відображені позиції будуть варіювати залежно від ситуації.

- Ім'я джерела паперу**

Відобразити назву цільового джерела паперу, таку як **Зад. гніздо под. пап., Касета 1**.

- Розмір паперу**

У спливаючому меню виберіть розмір паперу, який ви бажаєте встановити.

Налаштування функції

Одиниця

Виберіть одиницю визначеного користувачем розміру. Ви можете встановити це, коли **Визначений користувачем** вибрано у **Розмір паперу**.

Ширина

Встановити горизонтальну довжину визначеного користувачем розміру.

Діапазон, який ви можете тут ввести залежить від джерела паперу, який вказано на стороні **Ширина**.

Коли ви вибираєте **мм** у **Одиниця**, ви можете ввести значення до однієї десятої.

Коли ви вибираєте **дюйми** у **Одиниця**, ви можете ввести значення до двох десятих.

Висота

Встановити вертикальну довжину визначеного користувачем розміру.

Діапазон, який ви можете тут ввести залежить від джерела паперу, який вказано на стороні **Висота**.

Коли ви вибираєте **мм** у **Одиниця**, ви можете ввести значення до однієї десятої.

Коли ви вибираєте **дюйми** у **Одиниця**, ви можете ввести значення до двох десятих.

Тип паперу

У спливаючому меню виберіть тип паперу, який ви бажаєте встановити.

3. Перевірте налаштування, а тоді клацніть **ОК**.

Пов'язані відомості

➔ [«Доступ до налаштувань Web Config» на сторінці 27](#)

Налаштування інтерфейсу

Встановіть час очікування для завдання друку або мову друку, призначену кожному інтерфейсу.

Цей елемент відображається на принтері, сумісному з PCL або PostScript.

1. Відкрийте Web Config, а тоді виберіть вкладку **Друк > Налаштування інтерфейсу**.

2. Налаштуйте кожен елемент.

Налаштування перерви

Встановіть час очікування для завдання друку, що направлено прямо через USB.

Можна встановити від 5 до 300 секунд з кроком в одну секунду.

Якщо час очікування не потрібний, введіть значення 0.

Мова друку

Оберіть мову друку для USB-інтерфейсу або мережевого інтерфейсу.

Якщо вибрати **Автоматичний**, мова друку визначається автоматично відправленими завданнями друку.

3. Перевірте налаштування, а тоді клацніть **ОК**.

Пов'язані відомості

➔ [«Доступ до налаштувань Web Config» на сторінці 27](#)

Налаштування функції

Налаштування помилок

Установіть функцію відображення помилки для пристрою.

1. Відкрийте Web Config, а тоді виберіть вкладку **Друк > Налаштування помилок**.
2. Налаштуйте кожен елемент.
 - Прим. щодо розм. пап.
Вкажіть, чи показувати помилку на панелі керування, коли розмір аркушів, розміщених у джерелі паперу, відрізняється від розміру паперу в даних друку.
 - Прим. щодо типу пап.
Вкажіть, чи показувати помилку на панелі керування, коли тип аркушів, розміщених у джерелі паперу, відрізняється від типу паперу в даних друку.
 - Авто виправл. помилок
Встановіть, чи автоматично скасовувати помилку, якщо на панелі керування не відбувається жодних дій упродовж 5 секунд після показу помилки.
3. Перевірте налаштування, а тоді клацніть **ОК**.

Пов'язані відомості

➔ [«Доступ до налаштувань Web Config» на сторінці 27](#)

Універс. налашт. друку

Встановіть час друку з зовнішніх пристроїв без використання драйвера принтера.

Деякі елементи не відображаються залежно від мови друку принтера.

1. Відкрийте Web Config, а тоді виберіть вкладку **Друк > Універс. налашт. друку**.
2. Налаштуйте кожен елемент.
3. Перевірте налаштування, а тоді клацніть **ОК**.

Пов'язані відомості

➔ [«Доступ до налаштувань Web Config» на сторінці 27](#)

Основні

Налаштування	Пояснення
Виступ вгору(-30.0-30.0мм)	Встановлює вертикальне розташування паперу, з якого починається друк.
Виступ ліворуч(-30.0-30.0мм)	Встановлює горизонтальне розташування паперу, з якого починається друк.
Вист. вгор. у «Назад»(-30.0-30.0мм)	Встановлює вертикальне розташування паперу, з якого починається друк зворотньої частини паперу під час двостороннього друку.
Виступ лів. у «Назад»(-30.0-30.0мм)	Встановлює горизонтальне розташування паперу, з якого починається друк зворотньої частини паперу під час двостороннього друку.

Налаштування функції

Налаштування	Пояснення
Перевір. шир. паперу	Встановіть чи перевіряти ширину паперу під час друку.
Пропуск. пусті стор.	Якщо є порожня сторінка у даних друку, встановіть не роздруковувати порожню сторінку.

Конфігурація друку PDL

Ви можете вказати налаштування для PCL або PostScript printing.

Цей елемент відображається на принтері, сумісному з PCL або PostScript.

Загальні параметри

Налаштування	Пояснення
Розмір паперу	Виберіть розмір паперу, на якому ви хочете друкувати.
Тип паперу	Виберіть тип паперу, на якому ви друкуватимете.
Орієнтація	Виберіть орієнтацію, яку потрібно використати під час друку.
Якість	Виберіть якість паперу, який ви бажаєте використовувати для друку.
Режим збереж. чорнила	Вкажіть, чи потрібно друкувати зі зменшеною витратою чорнил.
Порядок друку	Виберіть друг згори або з останньої сторінки.
Кількість копій(1-999)	Установіть кількість копій для друку.
Поле згину	Оберіть місце скріплення.
Автомат. викид паперу	Виберіть, чи потрібно автоматично витягати папір, коли під час отримання роздрукованого документа виходить час.
Двосторонній друк	Встановіть, чи виконувати двосторонній друк.

Меню PCL

Налаштування	Пояснення
Джерело шрифту	Виберіть, чи використовувати шрифт, встановлений у принтері, чи завантажити новий.
Номер шрифту	Виберіть номер шрифту, який ви хочете використовувати.
Крок(0.44-99.99зн./дюйм)	Якщо шрифтом для використання є масштабований та фіксований шрифт, вкажіть розмір шрифту на висоті.
Розмір(4.00-999.75pt)	Якщо шрифтом для використання є масштабований і пропорційний шрифт, вкажіть розмір шрифту в точках.
Набір символів	Виберіть набір символів шрифту, який ви хочете використовувати.
Рядки(5-128рядків:)	Вкажіть кількість рядків на сторінку.
Функція CR	Виберіть операцію для CR-коду (повернення).

Налаштування функції

Налаштування	Пояснення
Функція LF	Виберіть операцію для LF-коду (новий рядок), FF-коду (нова сторінка).
Призн. джер. под. п.	Вкажіть призначення паперу для подачі паперу PCL.

Меню PS3

Налаштування	Пояснення
Помилка аркуша	Вкажіть, чи друкувати лист з помилкою, коли з'являється помилка друку PS3.
Двійковий	Встановити, приймати бінарні дані чи ні.
PDF розмір сторінки	Встановити розмір паперу для друку PDF.

Налаштування поштового сервера

Налаштуйте поштовий сервер через Web Config.

Якщо принтер може надсилати електронні листи, отримання сповіщень електронною поштою з принтера ввімкнено.

Перевірте зазначене нижче до початку налаштування.

- Принтер підключено до мережі, яка має доступ до поштового сервера.
- Інформація щодо налаштування електронної пошти комп'ютера, який використовує той самий поштовий сервер, що і принтер.

Примітка.

Якщо ви використовуєте поштовий сервер в інтернеті, перевірте інформацію налаштування у провайдера чи на веб-сайті.

1. Відкрийте Web Config і виберіть вкладку **Мережа > Сервер ел. пошти > Основні**.
2. Введіть значення для кожного елемента.
3. Виберіть **ОК**.
Відобразяться вибрані параметри.
Коли налаштування завершено, виконайте перевірку підключення.

Пов'язані відомості

- ➔ [«Перевірка з'єднання з поштовим сервером» на сторінці 38](#)
- ➔ [«Параметри поштового сервера» на сторінці 37](#)
- ➔ [«Доступ до налаштувань Web Config» на сторінці 27](#)

Налаштування функції

Параметри поштового сервера

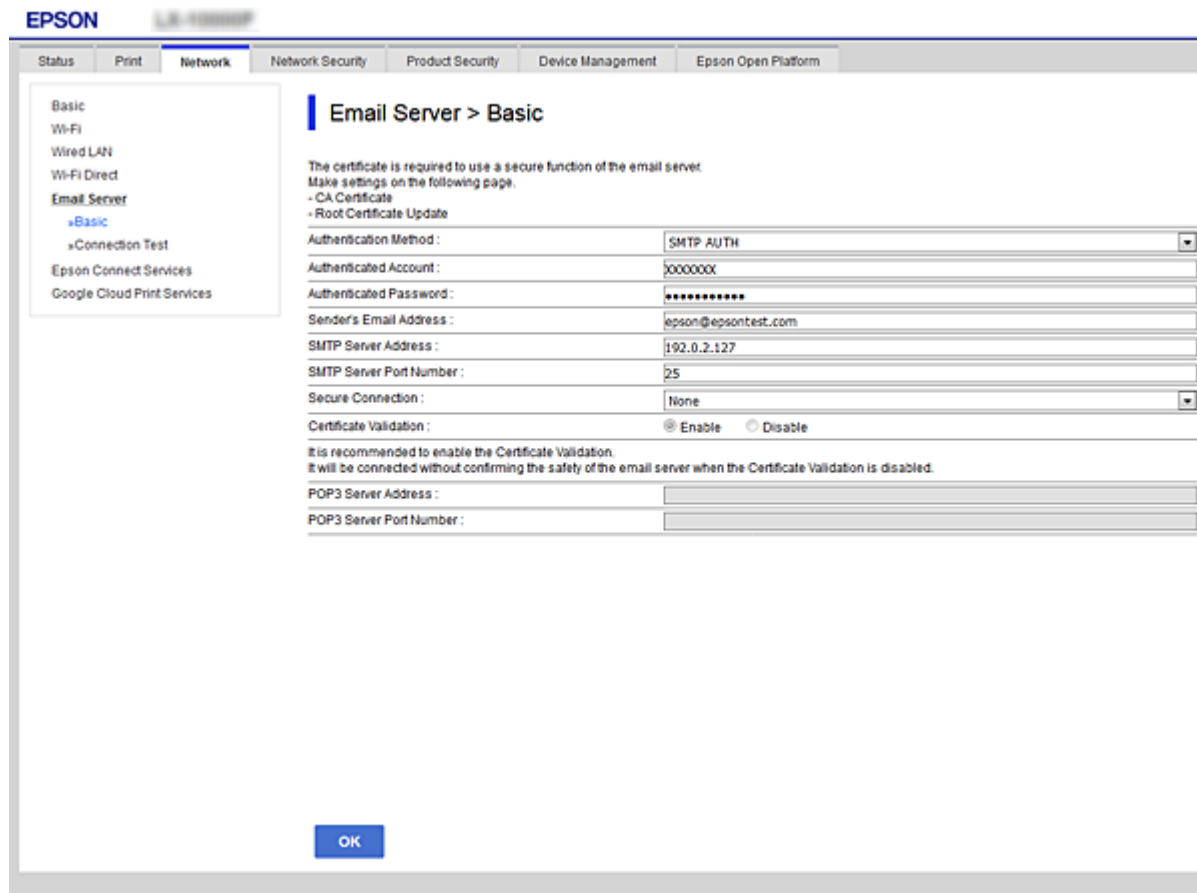

Налаштування	Налаштування та пояснення	
Метод ідентифікації	Виберіть метод автентифікації для доступу принтера до поштового сервера.	
	Вимкнути	Встановіть, якщо поштовому серверу не потрібна автентифікації.
	аутентифікація SMTP	Автентифікує на сервері SMTP (сервер вихідної пошти), коли надсилається електронна пошта. Необхідно, щоб поштовий сервер підтримував автентифікацію SMTP.
	POP перед SMTP	Автентифікує на сервері POP3 (сервер вхідної пошти) до відправлення електронної пошти. Якщо ви вибрали цей елемент, встановіть сервер POP3.
Ідентифіков. обл. Запис	<p>Якщо вибрати аутентифікація SMTP або POP перед SMTP як значення для Метод ідентифікації, введіть назву ідентифікованого облікового запису довжиною від 0 до 255 символів у ASCII (0x20–0x7E).</p> <p>Якщо вибрано аутентифікація SMTP, введіть обліковий запис сервера SMTP. Якщо вибрано POP перед SMTP, введіть обліковий запис сервера POP3.</p>	

Налаштування функції

Налаштування	Налаштування та пояснення	
Ідентифікований пароль	Якщо вибрати аутентифікація SMTP або POP перед SMTP як значення для Метод ідентифікації , введіть автентифікований пароль довжиною від 0 до 20 символів у ASCII (0x20–0x7E). Якщо вибрано аутентифікація SMTP , введіть автентифікований обліковий запис для сервера SMTP. Якщо вибрано POP перед SMTP , введіть автентифікований обліковий запис для сервера POP3.	
Ел. адреса відправника	Введіть адресу електронної пошти відправника, таку як електронна адреса системного адміністратора. Вона використовується для автентифікації, тому введіть дійсну адресу електронної пошти, що зареєстрована на поштовому сервері. Можна ввести від 0 до 255 символів формату ASCII (0x20–0x7E) за винятком символів : () < > [] ; ¥. Крапка «.» не може бути першим символом.	
Адреса сервера SMTP	Введіть від 0 до 255 символів, використовуючи символи A–Z a–z 0–9 . -. Можна використовувати формат IPv4 або FQDN.	
Номер порту сервера SMTP	Введіть число від 1 до 65535.	
Надійне підключення	Виберіть метод шифрування підключення до поштового сервера.	
	Немає	Якщо вибрати POP перед SMTP у Метод ідентифікації , підключення не шифруватиметься.
	SSL/TLS	Воно доступне, коли Метод ідентифікації має значення Вимкнути або аутентифікація SMTP . Підключення шифрується з самого початку.
	STARTTLS	Воно доступне, коли Метод ідентифікації має значення Вимкнути або аутентифікація SMTP . Підключення не шифрується з самого початку, але в залежності від мережевого середовища змінено, незважаючи на те, чи шифрується підключення, чи ні.
Перевірка сертифікату	Сертифікат перевіряється, коли увімкнена ця функція. Рекомендується встановити для неї значення Увімкн. Для налаштування необхідно імпортувати Сертифікат CA на принтер.	
Адреса сервера POP3	Якщо вибрати POP перед SMTP для Метод ідентифікації , введіть адресу POP3-сервера довжиною від 0 до 255 символів, використовуючи символи A–Z a–z 0–9 . -. Можна використовувати формат IPv4 або FQDN.	
Номер порту сервера POP3	Щоб вибрати POP перед SMTP для Метод ідентифікації , введіть число від 1 до 65535.	

Пов'язані відомості

➔ [«Налаштування поштового сервера» на сторінці 36](#)

Перевірка з'єднання з поштовим сервером

Можна перевірити з'єднання з поштовим сервером, виконавши перевірку з'єднання.

1. Відкрийте Web Config і виберіть вкладку **Мережа > Сервер ел. пошти > Перевірка підключення**.

Налаштування функції

2. Виберіть **Пуск**.

Розпочнеться перевірка підключення до сервера електронної пошти. Після завершення перевірки відображається звіт про її результати.

Пов'язані відомості

➔ «Доступ до налаштувань **Web Config**» на сторінці 27

➔ «Повідомлення перевірки з'єднання з поштовим сервером» на сторінці 39

Повідомлення перевірки з'єднання з поштовим сервером

Повідомлення	Причина
Перевірка підключення пройшла успішно.	Це повідомлення з'являється, якщо з'єднання з сервером успішне.
Помилка зв'язку серверу SMTP. Перевірте наступне. - Налаштування мережі	Це повідомлення відображається у перелічених нижче випадках <ul style="list-style-type: none"> <input type="checkbox"/> Принтер не підключено до мережі <input type="checkbox"/> Сервер SMTP не працює <input type="checkbox"/> Пропало з'єднання з мережею під час підключення <input type="checkbox"/> Отримано неповні дані
Помилка зв'язку серверу POP3. Перевірте наступне. - Налаштування мережі	Це повідомлення відображається у перелічених нижче випадках <ul style="list-style-type: none"> <input type="checkbox"/> Принтер не підключено до мережі <input type="checkbox"/> Сервер POP3 не працює <input type="checkbox"/> Пропало з'єднання з мережею під час підключення <input type="checkbox"/> Отримано неповні дані
Виникла помилка під час підключення до серверу SMTP. Перевірте наступне. - Адреса сервераSMTP - Сервер DNS	Це повідомлення відображається у перелічених нижче випадках <ul style="list-style-type: none"> <input type="checkbox"/> Не вдалося підключитися до сервера DNS <input type="checkbox"/> Не вдалося ідентифікувати ім'я сервера SMTP
Виникла помилка під час підключення до серверу POP3. Перевірте наступне. - Адреса сервераPOP3 - Сервер DNS	Це повідомлення відображається у перелічених нижче випадках <ul style="list-style-type: none"> <input type="checkbox"/> Не вдалося підключитися до сервера DNS <input type="checkbox"/> Не вдалося ідентифікувати ім'я сервера POP3
Помилка автентифікації сервера SMTP. Перевірте наступне. -Метод автентифікації - Автентифікований обліковий запис - Автентифікований пароль	Це повідомлення відображається у разі невдалої автентифікації сервера SMTP.
Помилка автентифікації сервера POP3. Перевірте наступне. - Метод автентифікації - Автентифікований обліковий запис - Автентифікований пароль	Це повідомлення відображається у разі невдалої автентифікації сервера POP3.
Метод зв'язку, що не підтримується. Перевірте наступне. - Адреса сервера SMTP - Номер порту сервера SMTP	Це повідомлення відображається у разі спроби підключитися до протоколів, що не підтримуються.

Налаштування функції

Повідомлення	Причина
Невдале підключення до серверу SMTP. Змініть Надійне підключення на Немає.	Це повідомлення відображається у разі виникнення розбіжності SMTP між сервером та клієнтом або якщо сервер не підтримує безпечне підключення SMTP (SSL-з'єднання).
Невдале підключення до серверу SMTP. Змініть Надійне підключення на SSL/TLS.	Це повідомлення відображається у разі виникнення розбіжності SMTP між сервером та клієнтом або якщо сервер просить використовувати підключення SSL/TLS для безпечного SMTP-з'єднання.
Невдале підключення до серверу SMTP. Змініть Надійне підключення на STARTTLS.	Це повідомлення відображається у разі виникнення розбіжності SMTP між сервером та клієнтом або якщо сервер просить використовувати підключення STARTTLS для безпечного SMTP-з'єднання.
Підключення ненадійне. Перевірте наступне. - Дата і час	Це повідомлення відображається, коли налаштування дати й часу принтера неправильні або термін дії сертифіката завершився.
Підключення ненадійне. Перевірте наступне. - Сертифікат CA	Це повідомлення відображається, якщо принтер не має кореневого сертифіката, що відповідає серверу або Сертифікат CA не імпортовано.
Підключення незахищене.	Це повідомлення з'являється, коли отриманий сертифікат пошкоджений.
Невдала автентифікація сервера SMTP. Змініть метод автентифікації на SMTP-AUTH.	Це повідомлення з'являється, якщо не збігаються методи автентифікації між сервером та клієнтом. Сервер підтримує автентифікація SMTP.
Невдала автентифікація сервера SMTP. Змініть метод автентифікації на POP перед SMTP.	Це повідомлення з'являється, якщо не збігаються методи автентифікації між сервером та клієнтом. Сервер не підтримує автентифікація SMTP.
Адреса ел. пошти відправника неправильна. Змініть на адресу вашої ел. пошти.	Це повідомлення з'являється, якщо вказано неправильну електронну адресу відправника.
Неможливо скасувати принтер до завершення обробки.	Це повідомлення з'являється, коли принтер зайнятий.

Пов'язані відомості

➔ [«Перевірка з'єднання з поштовим сервером» на сторінці 38](#)

Налаштування системи

Налаштування панелі керування

Налаштування для панелі керування принтера. Можна внести перелічені нижче налаштування.

1. Відкрийте Web Config і виберіть вкладку **Керування пристроєм > Контрольна панель**.
2. Зробіть вказані нижче налаштування у разі необхідності.
 - Мова
Оберіть мову відображення на панелі керування.

Налаштування функції

Блокування панелі

Якщо вибрати **Увімкнути**, потрібен пароль адміністратора для виконання операції, яка вимагає прав адміністратора. Якщо пароль адміністратора не встановлено, блокування панелі вимкнено.

Перерва операції

Якщо вибрати **Увімкнути** та увійти як користувач із контролем доступу або адміністратор, ви автоматично виходите і повертаєтеся до початкового екрану, якщо певний час не здійснюється жодних операцій.

Можна встановити від 10 секунд до 240 хвилин з кроком в одну секунду.

Примітка.

Також налаштування можна виконати на панелі керування принтера.

Мова: **Налаш.** > **Загальні налаштування** > **Основні налашт.** > **Мова/Language**

Блокування панелі: **Налаш.** > **Загальні налаштування** > **Сист. адміністрування** > **Налаштування безпеки** > **Налаштув. адміністратора** > **Налаштування блокування**

Пауза в роботі: **Налаш.** > **Загальні налаштування** > **Основні налашт.** > **Пауза в роботі** (Ви можете вказати, Увімк. чи Вимк.)

3. Клацніть ОК.

Пов'язані відомості

➔ «Доступ до налаштувань Web Config» на сторінці 27

Налаштування енергозбереження за період без використання

Ви можете налаштувати час переходу в режим енергозбереження або вимкнути живлення, коли панель керування принтера не працює протягом певного періоду часу. Встановіть час у залежності від середовища використання.

1. Відкрийте Web Config і виберіть вкладку **Керування пристроєм** > **Енергозбереження**.

2. Уведіть час для **Таймер сну**, щоб вмикати режим збереження енергії в разі невикористання.

Можна встановити до 240 хвилин з кроком в одну хвилину.

Примітка.

Також налаштування можна виконати на панелі керування принтера.

Налаш. > **Загальні налаштування** > **Основні налашт.** > **Тайм. очікув.**

3. Виберіть час вимикання для **Таймер відключення**.

Примітка.

Також налаштування можна виконати на панелі керування принтера.

Налаш. > **Загальні налаштування** > **Основні налашт.** > **Вимкнути таймер**

4. Клацніть ОК.

Пов'язані відомості

➔ «Доступ до налаштувань Web Config» на сторінці 27

Налаштування функції

Синхронізація дати й часу із сервером часу

Під час синхронізації з сервером часу (NTP-сервером) можна синхронізувати час роботи принтера та комп'ютера в мережі. Часовий сервер може працювати в межах організації або публікувати в Інтернеті.

Під час користування сертифікатом CA або автентифікацією Kerberos, синхронізація з тимчасовим сервером може запобігти проблемі пов'язаних з часом.

1. Відкрийте Web Config і виберіть вкладку **Керування пристроєм** > **Дата і час** > **Сервер часу**.

2. Виберіть **Викор.** для **Застосувати Сервер часу**.

3. Уведіть адресу сервера часу **Сервер часу Адреса**.

Можна використовувати формат IPv4, IPv6 або FQDN. Уведіть до 252 символів. Якщо дані вводити непотрібно, лишіть поле пустим.

4. Введіть **Оновити інтервал (хв)**.

Можна встановити до 10 800 хвилин з кроком в одну хвилину.

5. Клацніть **ОК**.

Примітка.

*Підтвердити стан з'єднання із сервером часу можна в **Сервер часу Статус**.*

Пов'язані відомості

➔ «Доступ до налаштувань Web Config» на сторінці 27

Налаштування AirPrint

Налаштування для використання друку за допомогою AirPrint.

Відкрийте Web Config і виберіть вкладку **Мережа** > **Налаштування AirPrint**.

Налаштування	Пояснення
Службове ім'я Bonjour	Введіть ім'я сервісу Bonjour, використовуючи від 1 до 41 символів формату ASCII (0x20–0x7E).
Розташування Bonjour	Уведіть дані розташування, такі як місцезнаходження принтера, використовуючи до 127 байтів формату Юнікод (UTF-8).
Розміщення Широта і довгота (WGS84)	Уведіть дані розташування принтера. Уведення цих даних необов'язкове. Уведіть значення, використовуючи систему координат WGS-84, яка відмежовує широту від довготи комою. Можна ввести значення від -90 до +90 для широти та значення від -180 до +180 для довготи. Можна ввести значення менше, ніж десяткове до 6-го розряду, а також опустити знак «+».
Пріоритетний протокол	Виберіть протокол з найвищим пріоритетом з IPP та Port9100.
Wide-Area Bonjour	Встановіть, чи потрібно використовувати Wide-Area Bonjour. Якщо ви його використовуєте, принтери повинні бути зареєстровані на сервері DNS, щоб мати можливість шукати принтер через сегмент.

Налаштування функції

Налаштування	Пояснення
Увімк. AirPrint	IPP, Bonjour, AirPrint увімкнені, а IPP встановлено тільки за допомогою безпечного зв'язку.

Використання служби Epson Connect

Використовуючи доступну через Інтернет службу Epson Connect, ви можете друкувати зі смартфона, планшета або ноутбука в будь-який час та практично в будь-якому місці.

Через Інтернет доступні перелічені нижче функції.

Email Print	Віддалений друк Epson iPrint	Remote Print Driver
✓	✓	✓

Див. додаткову інформацію на порталі веб-сайту Epson Connect.

<https://www.epsonconnect.com/>

<http://www.epsonconnect.eu> (Тільки для Європи)

Використання Epson Open Platform

Огляд Epson Open Platform

Epson Open Platform є платформою для використання принтерів Epson з функцією, наданою сервером системи автентифікації.

Завдяки роботі із сервером можна отримати журнали кожного пристрою та користувача, а також налаштувати обмеження на кожному пристрої та функції, доступні для кожного користувача і групи. Її можна використовувати з Epson Print Admin (система автентифікації Epson) або системою автентифікації іншого виробника.

Якщо підключити пристрій автентифікації, можна також виконувати автентифікацію користувача за допомогою ідентифікаційної картки.

Налаштування Epson Open Platform

Увімкніть Epson Open Platform, щоб можна було користуватися пристроєм із системи автентифікації.

1. Відкрийте Web Config, а тоді виберіть вкладку **Epson Open Platform** > **Ключ продукту**.
2. Введіть значення для кожного елемента.
 - Серійний номер
Відображається серійний номер пристрою.
 - Epson Open Platform Версія
Виберіть версію Epson Open Platform. Відповідна версія залежить від системи автентифікації.

Налаштування функції

Введіть Ключ продукту

Уведіть ключ продукту, отриманий зі спеціального веб-сайту. Див. посібник Epson Open Platform для детальнішої інформації про отримання ключа продукту.

3. Клацніть **Далі**.

Відобразиться повідомлення про підтвердження.

4. Клацніть **ОК**.

Принтер буде оновлено.

Налаштування пристрою автентифікації

Можна налаштувати пристрій автентифікації, що використовується у системі автентифікації, у вкладці **Керування пристроєм > Кард-рідер**.

Для докладнішої інформації див. посібник до системи автентифікації.

Налаштування безпеки продукту

У цьому розділі описано налаштування безпеки пристрою.

Вступ до функцій безпеки продукту

У цьому розділі представлено функцію безпеки пристроїв Epson.

Ім'я функції	Тип функції	Що налаштовувати	Чого уникати
Налаштуйте пароль адміністратора	Заблоковує налаштування системи, такі як параметри з'єднання для мережі або інформацію про USB.	Адміністратор встановлює пароль на пристрої. Можна встановити або змінити і Web Config, і панель керування принтера.	Уникайте несанкціонованого зчитування або зміни інформації, що зберігається на пристрої, наприклад, ідентифікатор, пароль, мережеві налаштування тощо. Крім того, слід зменшити ризики безпеки, наприклад, витікання інформації для мережевого середовища або політики безпеки.
Налаштування для контролю доступу	Якщо увійти за допомогою облікового запису користувача, що зареєстрований заздалегідь, вам буде дозволено використовувати принтер. Захищає від незаконного доступу будь-якою системою, окрім системи автентифікації під час використання.	Зареєструйте будь-який обліковий запис користувача. Зареєструвати можна до 10 облікових записів.	Ризик витоку інформації або несанкціонованого перегляду даних може бути зменшений шляхом мінімізації кількості функцій відповідно до бізнес-потреб і ролі користувача.
Налаштування для зовнішнього інтерфейсу	Контролює інтерфейс, що підключається до пристрою.	Увімкніть та вимкніть NFC та USB-з'єднання з комп'ютером.	<input type="checkbox"/> NFC: запобігає забороненому друку за допомогою NFC. <input type="checkbox"/> USB-з'єднання з комп'ютером: запобігає несанкціонованому використанню пристрою, забороняючи друк без підключення через мережу.

Пов'язані відомості

- ➔ «Про Web Config» на сторінці 26
- ➔ «EpsonNet Config» на сторінці 80
- ➔ «Установлення пароля адміністратора» на сторінці 46
- ➔ «Обмеження доступних функцій» на сторінці 51

➔ [«Вимкнення зовнішнього інтерфейсу» на сторінці 53](#)

Установлення пароля адміністратора

Встановлення пароля адміністратора може запобігти зміні налаштувань керування системою користувачами. Можна встановити або змінити пароль адміністратора за допомогою Web Config, панелі керування принтера або програмного забезпечення (Epson Device Admin). Під час використання програмного забезпечення див. документацію до нього.

Пов'язані відомості

- ➔ [«Конфігурація паролю адміністратора з панелі керування» на сторінці 46](#)
- ➔ [«Конфігурація пароля адміністратора за допомогою Web Config» на сторінці 46](#)
- ➔ [«Epson Device Admin» на сторінці 80](#)

Конфігурація паролю адміністратора з панелі керування

Пароль адміністратора можна встановити на панелі керування принтера.

1. На панелі керування принтера виберіть **Налаш..**
2. Оберіть **Загальні налаштування > Сист. адміністрування > Налаштування безпеки.**
3. Виберіть **Налаштув. адміністратора.**
4. Оберіть **Пароль адміністратора > Зареєструвати.**
5. Введіть новий пароль.
6. Введіть пароль повторно.
7. Виберіть **Закрити**, після чого натисніть кнопку ОК, щоб закрити екран підтвердження.
Відобразиться екран з налаштуваннями адміністратора.

Примітка.

*Ви можете змінити або видалити пароль адміністратора, якщо виберете **Змінити** або **Скинути** на екрані **Пароль адміністратора** та введете пароль адміністратора.*

Конфігурація пароля адміністратора за допомогою Web Config

Пароль адміністратора можна встановити за допомогою Web Config.

1. Відкрийте Web Config і виберіть вкладку **Безпека продукту > Змінити Пароль адміністратора.**

Налаштування безпеки продукту

2. Введіть пароль у поля **Новий пароль** і **Підтвердіть новий пароль**. Уведіть ім'я користувача в разі необхідності.

Якщо необхідно змінити пароль на новий, введіть поточний пароль.

The screenshot shows the Epson Web Config interface for the 'Product Security' section. The 'Change Administrator Password' page is active. The navigation menu on the left includes 'Access Control Settings', 'Basic', 'User Settings', 'External Interface', and 'Change Administrator Password'. The main form contains the following fields:

- Current password:** An empty text input field.
- User Name:** A text input field containing 'epson_admin'. A note above the field says 'Enter between 0 and 20 characters.'
- New Password:** A text input field with masked characters (dots). A note above the field says 'Enter between 1 and 20 characters.'
- Confirm New Password:** A text input field with masked characters (dots).

A note at the bottom of the form reads: 'Note: It is recommended to communicate via HTTPS for entering an administrator password.' An 'OK' button is located at the bottom center of the page.

3. Виберіть **ОК**.

Примітка.

- Щоб встановити або змінити заблоковані елементи меню, натисніть **Вхід в систему адміністратора**, а тоді введіть пароль адміністратора.
- Щоб видалити пароль адміністратора, натисніть вкладку **Безпека продукту > Видалити Пароль адміністратора**, а тоді введіть пароль адміністратора.

Пов'язані відомості

- ➔ «Доступ до налаштувань Web Config» на сторінці 27

Керування роботою панелі

Якщо встановлено пароль адміністратора та ввімкнено Налаштування блокування, можна заблокувати елементи, що пов'язані з налаштуваннями системи принтера, щоб користувачі не могли їх змінити.

Налаштування безпеки продукту

Увімкнення Налаштування блокування

Увімкніть Налаштування блокування для принтера, де встановлено пароль.

Спочатку вкажіть пароль адміністратора.

Увімкнення Налаштування блокування з панелі керування

1. На панелі керування принтера виберіть **Налаш.**.
Щоб вибрати елемент, перемістіть фокус на нього за допомогою кнопок ▲ ▼ ◀ ▶, після чого натисніть кнопку ОК.
2. Оберіть **Загальні налаштування > Сист. адміністрування > Налаштування безпеки.**
3. Виберіть **Налаштув. адміністратора.**
4. Виберіть **Ув. на Налаштування блокування.**
5. Виберіть **Так** на екрані підтвердження.
6. Виберіть **Налаш. > Загальні налаштування > Налаштування мережі**, а потім перевірте, що пароль є обов'язковим.

Увімкнення Налаштування блокування з Web Config

1. Відкрийте Web Config та клацніть **Вхід в систему адміністратора.**
2. Уведіть ім'я користувача та пароль, а тоді натисніть **ОК.**
3. Виберіть вкладку **Керування пристроєм > Контрольна панель.**
4. У **Блокування панелі**, виберіть **Увімкнути.**
5. Клацніть **ОК.**
6. Виберіть **Налаш. > Загальні налаштування > Налаштування мережі** на панелі керування принтера та перевірте, що пароль є обов'язковим.

Елементи Налаштування блокування для меню Загальні налаштування

Це список елементів Налаштування блокування у **Налаш. > Загальні налаштування** на панелі керування.

Меню Загальні налаштування	Блокування панелі
Основні налашт.	-

Налаштування безпеки продукту

Меню Загальні налаштування		Блокування панелі
	Яскр. РК-дис.	-
	Тайм. очікув.	✓
	Вимкнути таймер	✓
	Налаштув. дати/часу	✓
	Мова/Language	✓
	Пауза в роботі	✓
	Клавіатура	-
Налаштування принтера		-
	Налашт. джер. паперу	-
	Мова друку*3	✓
	Універс. налашт. друку	✓
	Конфігурація друку PDL*3	✓
	Автовиправл. помилок	✓
	Щільний папір	✓
	Реж. без пов-нь	✓
	Час висихання чорнил	-
	Підкл. ПК по USB	✓
	Нал. паузи інтер-су USB*3	✓
Налаштування мережі		✓

Налаштування безпеки продукту



Меню Загальні налаштування		Блокування панелі
	Настр. Wi-Fi	✓
	Налаштування дротової LAN	✓
	Стан мережі	✓
	Стан підкл. до LAN/Wi-Fi	✓*1
	Стан Wi-Fi Direct	✓*1
	звіт про стан	✓*1
	Перевірка підключення до мережі	✓*2
	Розширений	✓
	Назва пристрою	✓
	TCP/IP	✓
	Проксі-сервер	✓
	IPv6-адреса	✓
	NFC	✓
	Швидкість лінії і двобічний зв'язок	✓
	Переадресувати HTTP на HTTPS	✓
	Вимкнути IPsec/ фільтрування IP	✓
	Вимкнути IEEE802.1X	✓
	Налаштування веб-служби	✓
	Послуги Epson Connect	✓
	Послуги друку Google Cloud	✓
	Сист. адміністрування	✓
	Очист. дані внутр. пам.*3	✓
	Налаштування безпеки	✓
	Видал. всі конфід. завд.?	✓
	Налаштув. адміністратора	✓
	Пароль адміністратора	✓
	Налаштування блокування	✓
	Віднов. налашт. за зам.	✓
	Оновлення мікропрограмного забезпечення	✓

✓ = Заблокувати.

Налаштування безпеки продукту

- = Не блокувати.

*1 : Хоча елементи вищого рівня може заблокувати адміністратор, все ж ви маєте доступ до них з того самого імені меню **Налаш.** > **Стан принтеру/Друк.**

*2 : Хоча елементи вищого рівня може заблокувати адміністратор, все ж ви маєте доступ до них з головної сторінки >  |  >  > **Якщо неможливо підключитися до мережі.**

*3: Цей елемент відображається на принтері, сумісному з PCL або PostScript.

Пов'язані відомості

➔ «Опції меню для Сист. адміністрування» на сторінці 96

Обмеження доступних функцій

Ви можете зареєструвати облікові записи користувача на принтері, прикріпити їх до функцій та контролювати функції, які може використовувати той користувач.

Коли ви реєструєте інформацію для автентифікації до драйвера принтера або сканера, ви зможете друкувати з комп'ютера. Більше про налаштування драйвера, див. допомогу по драйверу або посібник користувача.

Конфігурація контролю доступу

Щоб використовувати контроль доступу, створіть обліковий запис користувача та ввімкніть функцію контролю доступу.

Створення облікового запису користувача

Створіть обліковий запис користувача для контролю доступу.

1. Відкрийте Web Config і виберіть вкладку **Безпека продукту** > **Налаштування керування доступом** > **Налаштування користувача.**
2. Клацніть **Додати** для номера, який необхідно зареєструвати.



Важливо

Використовуючи принтер за допомогою системи автентифікації Epson або інших компаній, зареєструйте ім'я користувача налаштувань обмеження під числом від 2 до 10.

Програмний додаток, такий як система автентифікація, використовує число один, таким чином, ім'я користувача не відображається на панелі керування принтера.

3. Налаштуйте кожен елемент.

Ім'я користувача:

Введіть ім'я, що відображається у списку імен користувачів, довжиною від 1 до 14 символів за допомогою алфавітно-цифрових символів.

Налаштування безпеки продукту

Пароль:

Введіть пароль довжиною від 0 до 20 символів у форматі ASCII (0x20 – 0x7E). Під час ініціалізації пароля залиште його порожнім.

Встановіть кнопку-прапорець на включення чи відключення кожної функції.

Виберіть функцію, яку ви дозволяєте використати.

4. Клацніть **Застосувати**.

Поверніться до списку налаштувань користувача після певного часу.

Перевірте, щоб ім'я користувача, що ви зареєстрували у **Ім'я користувача**, відобразилось та змінено **Додати**, щоб **Редагувати**.

Редагування облікового запису користувача

Редагуйте обліковий запис, що зареєстрований для контролю доступу.

1. Відкрийте Web Config і виберіть вкладку **Безпека продукту > Налаштування керування доступом > Налаштування користувача**.

2. Клацніть **Редагувати** для номера, який необхідно редагувати.

3. Змініть кожний елемент.

4. Клацніть **Застосувати**.

Поверніться до списку налаштувань користувача після певного часу.

Видалення облікового запису користувача

Видаліть обліковий запис, що зареєстрований для контролю доступу.

1. Відкрийте Web Config і виберіть вкладку **Безпека продукту > Налаштування керування доступом > Налаштування користувача**.

2. Клацніть **Редагувати** для номера, який необхідно видалити.

3. Клацніть **Видалити**.



Важливо

Натиснувши **Видалити**, обліковий запис користувача буде видалено без повідомлення із запитом на підтвердження. Будьте обережні, видаляючи обліковий запис.

Поверніться до списку налаштувань користувача після певного часу.

Увімкнення контролю доступу

Після увімкнення контролю доступу, принтер зможуть використовувати тільки зареєстровані користувачі.

1. Відкрийте Web Config, а тоді виберіть вкладку **Безпека продукту > Налаштування керування доступом > Основні**.

Налаштування безпеки продукту

2. Виберіть **Забезпечує Контроль** доступу.

Якщо вибрати **Дозволяє друкувати та сканувати без інформації про автентифікацію**, можна друкувати з драйверів, що не встановлені за допомогою інформації автентифікації.

3. Клацніть **ОК**.

Вимкнення зовнішнього інтерфейсу

Ви можете вимкнути інтерфейс, який використовується для приєднання пристрою до принтера. Внесіть налаштування обмежень, щоб друк відбувався тільки через мережу.

Примітка.

Налаштування обмеження також можна виконати на панелі керування принтера.

- NFC: Налаш.** > **Загальні налаштування** > **Налаштування мережі** > **Розширений** > **NFC**
- Підкл. ПК по USB: Налаш.** > **Загальні налаштування** > **Налаштування принтера** > **Підкл. ПК по USB**

1. Відкрийте Web Config і виберіть вкладку **Безпека продукту** > **Зовнішній інтерфейс**.

2. Виберіть **Вимкн.** на функціях, які ви хочете налаштувати.

Виберіть **Увімкн.**, коли ви хочете скасувати контроль.

- NFC**

Вимкніть інтерфейс NFC, вбудований у панель керування.

- Підкл. ПК по USB**

Можна обмежити використання порту USB з комп'ютера. Якщо потрібно обмежити його, виберіть **Вимкн.**

3. Клацніть **ОК**.

4. Переконайтеся, що вимкнений порт не можна використовувати.

- NFC**

Переконайтеся, що при утримуванні пристрою, що підтримує функцію NFC, немає ніякої відповіді, наприклад смартфон над принтером.

- Підкл. ПК по USB**

Якщо драйвер принтера було встановлено на комп'ютері

Під'єднайте принтер до комп'ютера за допомогою USB-кабелю, а потім переконайтеся, що принтер не друкує.

Якщо драйвер принтера не було встановлено на комп'ютері

Windows:

Відкрийте диспетчер пристроїв і збережіть його, підключіть принтер до комп'ютера за допомогою USB-кабелю та переконайтеся, що вміст дисплею диспетчера пристрою залишається незмінним.

Mac OS:

Підключіть принтер до комп'ютера за допомогою USB-кабелю, а потім переконайтеся, що принтер не вказаний, якщо ви хочете додати принтер з **Принтери та сканери**.

Пов'язані відомості

- ➔ [«Доступ до налаштувань Web Config» на сторінці 27](#)

Налаштування роботи та керування

У цьому розділі описано елементи, що пов'язані зі щоденними операціями та керуванням пристроєм.

Вхід до принтера у ролі адміністратора

Якщо на принтері встановлено пароль адміністратора, потрібно увійти як адміністратор для роботи із заблокованими елементами керування в меню Web Config.

Уведіть пароль для роботи із заблокованими елементами меню на панелі керування.

Вхід до принтера за допомогою Web Config

Якщо ви входите до Web Config як адміністратор, ви можете керувати елементами, які встановлені у Налаштування блокування.

1. Уведіть IP-адресу принтера у веб-браузер, щоб запустити Web Config.
2. Клацніть **Вхід в систему адміністратора**.
3. Введіть ім'я і пароль адміністратора в **Ім'я користувача** та **Поточний пароль**.
4. Клацніть **ОК**.

Після автентифікації відобразатимуться заблоковані елементи керування та **Вихід із системи адміністратора**.

Натисніть **Вихід із системи адміністратора**, щоб вийти.

Примітка.

Коли вибрати **Увімкнути** для вкладки **Керування пристроєм** > **Контрольна панель** > **Перерва операції**, то ви автоматично вийдете через певний проміжок часу, якщо жодних дій на панелі керування не відбувається.

Перевірка інформації про принтер

Перевірка даних з панелі керування

Можна перевірити та роздрукувати такі дані з панелі керування.

- Кількість роздрукованих сторінок

Налаш. > **Лічильник друку**

Можна перевірити загальну кількість надрукованих сторінок.

- Витратні матеріали

Налаш. > **Стан поставки**

Можна перевірити інформацію щодо чорнил та контейнера для відпрацьованого чорнила.

Налаштування роботи та керування

- Аркуш стану продукту

Налаш. > **Стан принтеру/Друк** > **Друк.аркуш стат**

Можна роздрукувати аркуш стану, як от інформація про принтер та витратні матеріали.

- Інформація про мережу

Налаш. > **Загальні налаштування** > **Налаштування мережі** > **Стан мережі**

Налаш. > **Стан принтеру/Друк** > **Мережа**

Можна перевірити інформацію щодо мережі, як от стан мережевого з'єднання, налаштування сервера електронної пошти і т.д., та роздрукувати аркуш стану мережі.

- Звіт про мережеве з'єднання

Налаш. > **Загальні налаштування** > **Налаштування мережі** > **Перевірка підключення до мережі**

Повернутись до >  |  >  > **Якщо неможливо підключитися до мережі**

Можна провести діагностику стану мережевого з'єднання принтера та роздрукувати звіт.

- Стан мережевого з'єднання

Повернутись до >  |  > **Роутер**

Можна перевірити стан з'єднання дротової/бездротової локальної мережі.

Перевірка інформації у Web Config

Подану нижче інформацію про робочий принтер можна перевірити з меню **Статус** за допомогою Web Config.

- Стан продукту

Перевірте мову, стан, хмарну службу, номер продукту, адресу MAC тощо.

- Стан мережі

Перевірте інформацію про стан мережевого з'єднання, IP-адресу, сервер DNS тощо.

- Техн. обслуговування

Перевірте перший день друку, кількість заміни чорнила, надрукованих сторінок, підрахунок роздруків для кожної мови тощо.

- Статус обладнання

Перевірте стан Wi-Fi та NFC.

- Знімок панелі

Відкрийте знімок екрану, який відображається на панелі керування пристрою.

Отримання сповіщень електронної пошти щодо певних подій

Про сповіщення електронною поштою

Ця функція сповіщення для відправлення електронного листа на вказану адресу, коли зупинено друк та виникла помилка принтера.

Налаштування роботи та керування

Можна зареєструвати до п'яти одержувачів та встановити налаштування сповіщення для кожного одержувача.

Щоб використовувати цю функцію, потрібно налаштувати сервер електронної пошти до налаштування сповіщень електронною поштою.

Пов'язані відомості

➔ [«Налаштування поштового сервера» на сторінці 36](#)

Налаштування отримання сповіщень електронною поштою

Налаштуйте отримання сповіщень електронною поштою за допомогою Web Config.

1. Відкрийте Web Config і виберіть вкладку **Керування пристроєм > Повідомлення електронною поштою**.

2. Встановіть тему сповіщень електронною поштою.

Виберіть вміст, відображений у темі, з двох спадних меню.

Вибраний вміст відображаються поряд з **Тема**.

Один і той самий вміст не можна встановити і справа, і зліва.

Якщо кількість символів у **Місце** більше 32 байтів, то символи, що перевищують 32 байти, пропускаються.

3. Введіть адресу електронної пошти, щоб надіслати сповіщення.

Використайте A-Z a-z 0-9 ! # \$ % & ' * + - . / = ? ^ _ { | } ~ @, і введіть від 1 до 255 символів.

4. Виберіть мову для сповіщень електронною поштою.

5. Встановіть прапорець біля події, щодо якої ви бажаєте отримати сповіщення.

Номер **Налаштування сповіщень** пов'язаний із номером призначення у **Налаштування адреси ел. пошти**.

Приклад:

Налаштування роботи та керування

Якщо потрібно відправити сповіщення на адресу електронної пошти, що встановлена під номером 1 у **Налаштування адреси ел. пошти**, то коли в принтері відсутній папір, встановіть прапорці поля 1 у рядку **Папір назовні**.

The screenshot shows the 'Email Notification' configuration page in the Epson Web Config interface. The page is titled 'Email Notification' and includes a sidebar with navigation options like 'Control Panel', 'Power Saving', and 'Date and Time'. The main content area is divided into three sections:

- Subject Setting:** A text field containing 'Subject: <{status}>-<WF-C5290 Series>' and two dropdown menus for 'status' and 'Printer Model'.
- Email Address Settings:** A section where email addresses and languages are configured. It lists five addresses, with the first two filled as 'Admin@AAA.com' and 'General@AAA.com', each with a language dropdown set to 'English'.
- Notification Settings:** A table where users can select which notifications to receive. The table has columns for 'Address' (1-5) and rows for various events like 'Ink supply unit(s) to be replaced', 'Ink low', 'Maintenance box: end of service life', etc. Checkmarks are visible in the first column for most events.

At the bottom of the page, there are 'OK' and 'Restore Default Settings' buttons.

6. Клацніть **ОК**.

Перевірте, що сповіщення електронною поштою відправляється за наявності випадку, що призводить до цього.

Приклад: роздрукуйте, вказавши Джерело паперу, коли папір не встановлено.

Пов'язані відомості

- ➔ [«Доступ до налаштувань Web Config» на сторінці 27](#)
- ➔ [«Налаштування поштового сервера» на сторінці 36](#)

Параметри для сповіщень електронною поштою

Налаштування	Налаштування та пояснення
Пристрій(ої) подачі чорнил слід замінити	Повідомлення про закінчення чорнил.
Мало чорнил	Повідомлення про низький рівень чорнил.
Контейнер для відпрацьованих чорнил: строк служби закінчився	Повідомлення про те, що контейнер для відпрацьованого чорнила повний.

Налаштування роботи та керування

Налаштування	Налаштування та пояснення
Контейнер для відпрацьованих чорнил: майже закінчився	Повідомлення про те, що контейнер для відпрацьованого чорнила практично повний.
Пароль адміністратора змінено	Повідомлення про зміну пароля адміністратора.
Папір назовні	Повідомлення про виникнення помилки відсутності паперу для певного джерела паперу.
Друк зупинено*	Повідомлення про зупинку друку у зв'язку із змін'яттям паперу або, якщо не встановлено касету для паперу.
Помилка принтера	Повідомлення про виникнення помилки принтера.
Збій Wi-Fi	Повідомлення про виникнення помилки інтерфейсу бездротової локальної мережі.
Збій Вбудована карта SD	Повідомлення про виникнення помилки вбудованої SD-карти. Цей елемент відображається на принтері, сумісному з PCL або PostScript.
Збій Плата мови опису сторінок	Повідомлення про виникнення помилки основи PDL. Цей елемент відображається на принтері, сумісному з PCL або PostScript.
Збій NFC	Повідомлення про виникнення помилки основи NFC.

Оновлення мікропрограми

Коли з'являється нова мікропрограма, оновлення мікропрограми принтера покращує функцію або вирішує проблему.

Оновлення мікропрограм принтера з панелі керування

Якщо принтер підключений до інтернету, можна оновити його прошивку за допомогою панелі керування. Ви можете також налаштувати принтер, щоб він систематично перевіряв наявність оновлень та сповіщав вас, якщо такі стають доступні.

1. Оберіть **Налаш.** із головного екрану.

Щоб вибрати елемент, перемістіть фокус на нього за допомогою кнопок ▲ ▼ ◀ ▶, після чого натисніть кнопку ОК.

2. Оберіть **Загальні налаштування > Сист. адміністрування > Оновлення мікропрограмного забезпечення > Оновити.**

Примітка.

Виберіть **Повідомлення > Ув.**, щоб налаштувати принтер на систематичну перевірку оновлень для мікропрограм.

3. Виберіть **Почати перевірку.**

Принтер запустить пошук доступних оновлень.

Налаштування роботи та керування

4. Якщо повідомлення відобразиться на РК-екрані і міститиме інформацію про доступне оновлення мікропрограми, дотримуйтеся вказівок на екрані, щоб запустити оновлення.



Важливо

- ❑ Не вимикайте і не витягуйте з розетки штепсель принтера, доки не завершиться оновлення. Інакше принтер може бути несправним.
- ❑ Якщо оновлення мікропрограм не завершилося або відбулося невдало, принтер не запуститься у звичному режимі, а на РК-екрані при наступному увімкненні принтера з'явиться повідомлення *Recovery Mode*. У такому разі доведеться оновлювати програму ще раз за допомогою комп'ютера. Підключіть принтер до комп'ютера за допомогою кабелю USB. Доки відображається *Recovery Mode*, ви не зможете оновити мікропрограмне забезпечення через мережу. На комп'ютері відкрийте місцевий веб-сайт Epson, а тоді завантажте останню версію мікропрограми принтера. Для подальших вказівок див. інструкції на веб-сайті.

Оновлення мікропрограми за допомогою Web Config

Якщо принтер підключений до інтернету, можна оновити його прошивку за допомогою Web Config.

1. Відкрийте Web Config і виберіть вкладку **Керування пристроєм > Оновлення мікропрограми**.

2. Клацніть **Пуск**.

Запуститься підтвердження мікропрограми, а тоді з'явиться інформація про те, чи вже існує оновлення мікропрограми.

3. Клацніть **Пуск**, а тоді дотримуйтеся вказівок на екрані.

Примітка.

Ви також можете оновити мікропрограмне забезпечення за допомогою *Epson Device Admin*. Можна візуально перевірити інформацію про мікропрограмне забезпечення у списку пристроїв. Це корисно, коли вам потрібно оновити мікропрограми багатьох пристроїв. Докладнішу інформацію див. у посібнику *Epson Device Admin*.

Пов'язані відомості

- ➔ «Доступ до налаштувань Web Config» на сторінці 27
- ➔ «Epson Device Admin» на сторінці 80

Оновлення мікропрограми без підключення до Інтернету

Можна завантажити програмне забезпечення із веб-сайту Epson на комп'ютер, а тоді підключити пристрій до комп'ютера через кабель USB, щоб оновити мікропрограму. Якщо не вдається оновити через мережу, спробуйте вказаний нижче спосіб.

1. Відкрийте веб-сайт Epson і завантажте мікропрограму.
2. Підключіть комп'ютер, на який завантажено мікропрограму, до принтера за допомогою кабелю USB.
3. Двічі клацніть завантажений файл .exe.
Запуститься Epson Firmware Updater.
4. Дотримуйтеся вказівок на екрані.

Резервне копіювання налаштувань

Можна експортувати значення налаштування, встановлене з Web Config до файлу. Його можна використати для резервного копіювання значень налаштувань, заміни принтера і т.д.

Експортований файл не можна редагувати, оскільки він експортований як бінарний файл.

Експортування налаштувань

Експортуйте налаштування для принтера.

1. Відкрийте Web Config, а тоді виберіть вкладку **Керування пристроєм > Експортувати та імпортувати значення налаштування > Експорт**.

2. Виберіть налаштування, які слід експортувати.

Виберіть налаштування, які потрібно експортувати. Якщо ви вибрали основну категорію, то підкатегорії також будуть вибрані. Слід мати на увазі, що не можна вибирати підкатегорії, якщо вони дублюються в межах однієї мережі (наприклад, IP-адреси і т.д.).

3. Введіть пароль для кодування експортованого файлу.

Для імпортування файлу потрібен пароль. Залиште це поле порожнім, якщо не бажаєте кодувати файл.

4. Клацніть **Експорт**.



Важливо

Якщо потрібно експортувати мережеві налаштування пристрою, наприклад ім'я пристрою та адресу IPv6, виберіть **Увімкніть вибір індивідуальних налаштувань пристрою** та виберіть інші елементи. Використовуйте тільки вибрані значення для змінного принтера.

Пов'язані відомості

➔ [«Доступ до налаштувань Web Config» на сторінці 27](#)

Імпортування налаштувань

Імпортування експортованого файлу Web Config на принтер.



Важливо

Перш ніж імпортувати значення, які містять окрему інформацію, наприклад, про ім'я принтера або IP-адресу, перевірте, чи немає такої самої IP-адреси у тій самій мережі. Якщо IP-адреси збігаються, принтер не відобразить значення.

1. Відкрийте Web Config, а тоді виберіть вкладку **Керування пристроєм > Експортувати та імпортувати значення налаштування > Імпорт**.

2. Виберіть експортований файл, а тоді введіть закодований пароль.

3. Клацніть **Далі**.

Налаштування роботи та керування

4. Виберіть обсяг, який потрібно додати, і натисніть Далі.
5. Клацніть ОК.

Ці налаштування будуть застосовані до принтера.

Усунення несправностей

Поради щодо вирішення проблем

Перевірка повідомлення про помилку

Коли виникає помилка, спочатку перевірте чи є якісь повідомлення на панелі керування принтера або екрані драйвера. Якщо у вас встановлено сповіщення електронною поштою у разі виникнення помилки, ви можете відразу дізнатись про стан.

Звіт про мережеве з'єднання

Діагностуйте мережу та стан принтера, а тоді роздрукуйте результати.

Можна знайти діагностовану помилку з боку принтера.

Перевірка стану підключення

Перевірте стан підключення сервера комп'ютера або клієнтського комп'ютера за допомогою таких команд, як ping та ipconfig.

Перевірка підключення

Щоб перевірити з'єднання між принтером та поштовим сервером, виконайте перевірку підключення з принтера. Також перевірте підключення з клієнтського комп'ютера до сервера, щоб перевірити стан підключення.

Ініціалізація налаштувань

Якщо з боку налаштувань та стану підключення не виявлено помилок, проблему можна вирішити, відключивши або ініціалізувавши налаштування мережі принтера, після чого встановити їх знову.

Перевірка стану принтера

Щоб визначити причину проблеми, потрібно перевірити стан принтера та мережі.

Перевірка повідомлення про помилку

Перевірка повідомлення про помилку у сповіщеннях електронною поштою

Під час налаштування сповіщень електронною поштою перевірте, щоб повідомлення помилки відправлялось з принтера.

Якщо у сповіщенні електронною поштою наявні інструкції щодо вирішення проблеми, виконайте їх.

Пов'язані відомості

➔ [«Отримання сповіщень електронної пошти щодо певних подій» на сторінці 55](#)

Усунення несправностей

Перевірка повідомлень, що відображаються на РК-екрані

Якщо на РК-екрані відображається повідомлення про помилку, дотримуйтесь вказівок, що відображаються на екрані, або підказок, наведених нижче, для усунення помилок.

Повідомлення про помилки	Причини та способи усунення
<p>Збій принтера</p> <p>Ще раз увімкніть принтер. Подробиці див. у документації.</p>	<p><input type="checkbox"/> Причини:</p> <p>Усередині принтера є стороння речовина або виникла помилка принтера.</p> <p><input type="checkbox"/> Способи усунення:</p> <p>Видаліть будь-який папір або захисний матеріал із принтера. Якщо все ще відображається повідомлення про помилку, зв'яжіться зі службою підтримки Epson.</p>
<p>У ХХ закінчився папір.</p>	<p><input type="checkbox"/> Причини:</p> <p>Нема паперу.</p> <p><input type="checkbox"/> Способи усунення:</p> <p>Завантажте папір і до кінця вставте касета для паперу.</p>
<p>Замініть Контейнер з чорнилом.</p>	<p><input type="checkbox"/> Причини:</p> <p>Закінчились чорнила.</p> <p><input type="checkbox"/> Способи усунення:</p> <p>Коли принтер видає запит на заміну картриджа, в картриджі ще залишається певна кількість чорнила; цей запас повинен забезпечити високу якість друку до заміни та захистити друкувальну голівку. Замініть картридж після отримання відповідного повідомлення.</p>
<p>Коробка для обслуговування не розпізнано. Перевстановіть.</p>	<p><input type="checkbox"/> Причини:</p> <p>Контейнер для відпрацьованого чорнила неправильно встановлений.</p> <p><input type="checkbox"/> Способи усунення:</p> <p>Перевірте стан встановлення контейнера для відпрацьованого чорнила, а тоді правильно його встановіть.</p>
<p>Закінчується час служби коробки обслуговування. Замініть її.</p>	<p><input type="checkbox"/> Причини:</p> <p>Завершився термін експлуатації контейнера для відпрацьованого чорнила.</p> <p><input type="checkbox"/> Способи усунення:</p> <p>Замініть контейнер для відпрацьованого чорнила згідно з інструкціями.</p>
<p>Замініть коробку для обслуговування, перш ніж почати потужне очищення.</p>	<p><input type="checkbox"/> Причини:</p> <p>Контейнер для відпрацьованого чорнила має недостатньо можливості для очищення друкувальної голівки.</p> <p><input type="checkbox"/> Способи усунення:</p> <p>Вимкніть живлення принтера, а тоді замініть контейнер для відпрацьованого чорнила.</p>

Усунення несправностей

Повідомлення про помилки	Причини та способи усунення
Видаліть та перевстановіть Коробка для обслуговування.	<p><input type="checkbox"/> Причини: Контейнер для відпрацьованого чорнила розпізнається некоректно.</p> <p><input type="checkbox"/> Способи усунення: Зніміть один раз контейнер для відпрацьованого чорнила і повторно встановіть його. Якщо після усіх цих дій він не розпізнається, замініть контейнер для відпрацьованого чорнила на новий.</p>
Автовідображення Налашт. паперу вимкнути. Деякі функції можуть бути недоступні. Докладніше в документації.	<p><input type="checkbox"/> Причини: Автовідображення Налашт. паперу вимкнено.</p> <p><input type="checkbox"/> Способи усунення: Якщо функцію Автовідображення Налашт. паперу вимкнено, використовувати AirPrint неможливо. Вимкніть її, якщо використовується AirPrint.</p>
Комбінація IP-адреси та маски підмережі неправильна. Див. подробиці в документації.	<p><input type="checkbox"/> Причини: Комбінація IP-адреси, яку ви налаштовуєте, недійсна.</p> <p><input type="checkbox"/> Способи усунення: Уведіть правильну IP-адресу або стандартний шлюз.</p>
Поновіть кореневий сертифікат, щоб користуватися послугами хмари.	<p><input type="checkbox"/> Причини: Закінчився термін дії кореневого сертифікату, що використовується для хмарних служб.</p> <p><input type="checkbox"/> Способи усунення: Запустіть Web Config, а тоді поновіть кореневий сертифікат. Мережева безпека — Онов. кор. Сертифікату</p>
Recovery Mode	<p><input type="checkbox"/> Причини: Не вдалося оновити мікропрограмне забезпечення і не можна повернутись до звичайного режиму.</p> <p><input type="checkbox"/> Способи усунення: Принтер запускається у режимі відновлення під час збою оновлення мікропрограмного забезпечення. Щоб спробувати оновити мікропрограмне забезпечення ще раз, виконайте наступні дії.</p> <ol style="list-style-type: none"> 1. Підключіть комп'ютер та принтер за допомогою USB-кабелю. (Під час режиму відновлення ви не зможете оновити мікропрограмне забезпечення засобами мережі.) 2. Зайдіть на локальний веб-сайт компанії Epson, щоб отримати подальші вказівки.

Перевірка дисплея панелі віддаленого принтера

Можна перевірити дисплей панелі віддаленого принтера за допомогою Web Config.

1. Запустіть Web Config принтера, який потрібно перевірити.

Коли ви отримаєте сповіщення електронною поштою, можна запустити Web Config з URL-адреси, вказаної в електронному повідомленні.

Усунення несправностей

2. Виберіть вкладку **Статус > Знімок панелі**.
Поточна панель принтера відображається в Web Config.
Щоб оновити, клацніть **Поновити**.

Друк звіту про мережеве з'єднання

Можна надрукувати звіт про мережеве з'єднання, щоб перевірити стан підключення між принтером і точкою доступу.

1. Завантажте папір.
2. Виберіть **Налаш.** на головному екрані.
Щоб вибрати елемент, перемістіть фокус на нього за допомогою кнопок ▲▼◀▶, після чого натисніть кнопку ОК.
3. Виберіть **Загальні налаштування > Налаштування мережі > Перевірка підключення до мережі**.
Розпочнеться перевірка з'єднання.
4. Виберіть **Друкувати звіт про перевірку**.
5. Надрукуйте звіт про мережеве з'єднання.
Якщо сталася помилка, перевірте звіт про мережеве з'єднання, а тоді дотримуйтеся надрукованих рекомендацій.
6. Закрийте екран.

Пов'язані відомості

- ➔ «Повідомлення та рішення у звіті мережевого з'єднання» на сторінці 66

Усунення несправностей

Повідомлення та рішення у звіті мережевого з'єднання

Перевірте повідомлення та коди помилок у звіті мережевого з'єднання, а тоді спробуйте скористатися запропонованими нижче рішеннями.

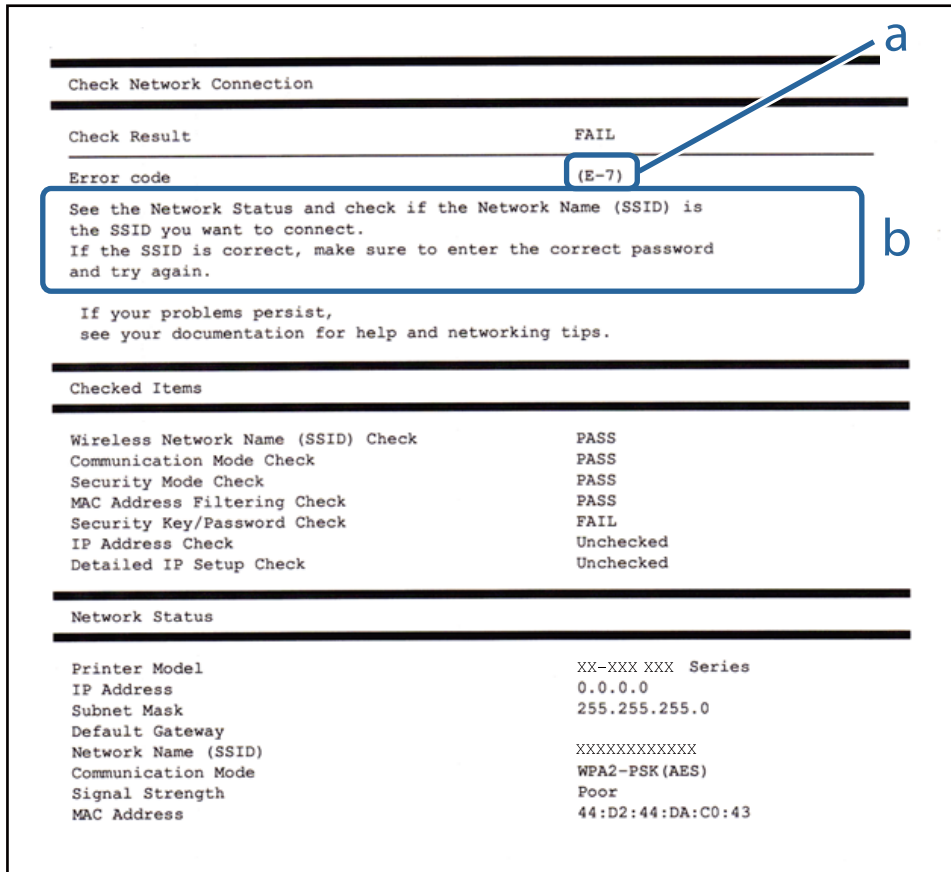

а. Код помилки

б. Повідомлення про середовище мережі

E-1

Повідомлення:

Підтвердити, що мережний кабель приєднано та мережні пристрої, такі як концентратор, маршрутизатор або точка доступу, увімкнені.

Способи усунення:

- Перевірте, чи кабель Ethernet надійно підключено до принтера та концентратора або інших мережевих пристроїв.
- Переконайтеся, що концентратор або інші мережеві пристрої увімкнено.
- Якщо принтер потрібно підключити через Wi-Fi, виконайте налаштування Wi-Fi для принтера ще раз, оскільки Wi-Fi відключено.

Усунення несправностей

Е-2, Е-3, Е-7

Повідомлення:

Імена бездротових мереж (SSID) не знайдені. Переконайтеся, що маршрутизатор / точка доступу увімкнені та бездротова мережа (SSID) налаштована правильно. За допомогою звертайтеся до адміністратора мережі.

Імена бездротових мереж (SSID) не знайдені. Переконайтеся, що ім'я бездротової мережі (SSID) ПК, до якої потрібно підключитися, вказано правильно. За допомогою звертайтеся до адміністратора мережі.

Введений ключ/пароль безпеки не відповідає встановленому для маршрутизатора / точки доступу. Перевірте ключ/пароль безпеки. За допомогою звертайтеся до адміністратора мережі.

Способи усунення:

- Переконайтеся, що точку доступу увімкнено.
- Перевірте, чи комп'ютер або інший пристрій правильно підключені до точки доступу.
- Вимкніть точку доступу. Почекайте приблизно 10 секунд і увімкніть її знову.
- Розмістіть принтер ближче до точки доступу та усуньте будь-які перешкоди між принтером і точкою доступу.
- Якщо ви вводили SSID вручну, перевірте його правильність. Дізнатися SSID можна в частині **Статус мережі** у звіті мережевого з'єднання.
- Якщо точка доступу має кілька SSID, виберіть SSID, що відображений. Якщо SSID використовує несумісну частоту, принтер не відобразить їх.
- Якщо для встановлення мережі ви використовуєте кнопку запуску, переконайтеся, що ваша точка доступу підтримує WPS. Вам не вдасться використати кнопку запуску, якщо ваша точка доступу не підтримує WPS.
- Переконайтеся, що у вашому ідентифікаторі SSID використано тільки символи ASCII (алфавітно-цифрові та звичайні символи). Принтер не може відображати SSID, який містить символи, відмінні від ASCII.
- Перш ніж підключитися до точки доступу, переконайтеся, що знаєте SSID та пароль. Якщо використовується точка доступу з налаштуваннями за замовчування, то SSID та пароль вказані на етикетці точки доступу. Якщо ви не знаєте SSID та пароль, зверніться до особи, яка встановлювала точку доступу, або див. документацію до точки доступу.
- Якщо потрібно підключитися до SSID, згенерованого за допомогою функції маршрутизатора на смарт-пристрої, див. SSID та пароль у документації, з якою постачався цей смарт-пристрій.
- Якщо підключення до Wi-Fi несподівано зникло, перевірте наведені нижче умови. Якщо будь-які з цих умов виконуються, скиньте мережні налаштування, завантаживши та запусивши програмне забезпечення з наведеного нижче веб-сайту.
<http://epson.sn> > **Установка**
 - До мережі було додано інший смарт-пристрій за допомогою кнопки запуску.
 - Мережу Wi-Fi було налаштовано іншим способом без використання кнопки запуску.

Е-5

Повідомлення:

Режим безпеки (наприклад WEP, WPA) не відповідає поточній настройці принтера. Перевірте режим безпеки. За допомогою звертайтеся до адміністратора мережі.

Усунення несправностей

Способи усунення:

Переконайтеся, що тип захисту точки доступу має одне із вказаних нижче значень. Якщо ні, то потрібно змінити тип захисту на точці доступу, а тоді скинути мережеві налаштування принтера.

- WEP-64 біт (40 біти)
- WEP-128 біт (104 біти)
- WPA PSK (TKIP/AES)*
- WPA2 PSK (TKIP/AES)*
- WPA (TKIP/AES)
- WPA2 (TKIP/AES)

* WPA PSK також може називатися WPA Personal. WPA2 PSK також може називатися WPA2 Personal.

E-6

Повідомлення:

MAC-адреса принтера може бути відфільтрованою. Перевірте, чи є в маршрутизаторі / точці доступу такі обмеження, як фільтрування MAC-адреси. Дивіться документацію до маршрутизатора / точки доступу або зверніться за допомогою до адміністратора мережі.

Способи усунення:

- Перевірте, чи вимкнено функцію фільтрування MAC-адреси. Якщо її увімкнено, зареєструйте MAC-адресу принтера, щоб вона не фільтрувалася. Для детальнішої інформації див. документацію, що у комплекті з точкою доступу. MAC-адресу принтера можна дізнатися у частині **Статус мережі** звіту про мереже підключення.
- Якщо у вашій точці доступу використовується спільна автентифікація за допомогою WEP-захисту, перевірте правильність ключа автентифікації та індексу.
- Якщо кількість пристроїв, що можуть підключатися до точки доступу, менша, ніж потрібна кількість пристроїв, збільште кількість пристроїв, що можуть підключатися до точки доступу, в налаштуваннях точки доступу. Щоб виконати ці налаштування див. документацію, що йде у комплекті з точкою доступу.

E-8

Повідомлення:

Принтеру призначена невірна IP-адреса. Перевірте налаштування IP-адреси мережного пристрою (концентратора, маршрутизатора або точки доступу). За допомогою звертайтеся до адміністратора мережі.

Способи усунення:

- Увімкніть DHCP на точці доступу, якщо параметр «Отримувати IP-адресу» на принтері має значення **Auto**.
- Якщо параметр «Отримувати IP-адресу» на принтері має значення «Вручну», то вказана вами вручну IP-адреса буде є недійсною через те, що вона виходить за межі діапазону (наприклад, 0.0.0.0). Вкажіть дійсну IP-адресу на панелі керування принтера або через програму Web Config.

Усунення несправностей

Е-9

Повідомлення:

Перевірте підключення і налаштування мережі на ПК або іншого пристрою. Доступне підключення з використанням EpsonNet Setup. За допомогою звертайтеся до адміністратора мережі.

Способи усунення:

Перегляньте наведену нижче інформацію.

- Пристрої вмикаються.
- Ви можете увійти в Інтернет або на інші комп'ютери чи пристрої в тій самій мережі із пристроїв, які потрібно підключити до принтера.

Якщо ваш принтер після виконання наведених вище дій так і не підключено до мережевих пристроїв, вимкніть точку доступу.Почекайте приблизно 10 секунд і ввімкніть її знову.Після цього скиньте мережні налаштування, завантаживши та запустивши інсталятор з наведеного нижче веб-сайту.

<http://epson.sn> > Установка

Е-10

Повідомлення:

Перевірте настройку IP-адреси, маски підмережі і стандартного шлюзу. Доступне підключення з використанням EpsonNet Setup. За допомогою звертайтеся до адміністратора мережі.

Способи усунення:

Перегляньте наведену нижче інформацію.

- Інші пристрої мережі увімкнені.
- Мережеві адреси (IP-адреса, маска підмережі та стандартний шлюз) правильні, якщо у вас параметр принтера «Отримувати IP-адресу» має значення «Вручну».

Скиньте мережеву адресу ще раз, якщо вона неправильна.Ви можете дізнатися IP-адресу, маску підмережі або основний шлюз у частині **Статус мережі** звіту про мережеве підключення.

Якщо DHCP увімкнено, змініть параметр принтера «Отримувати IP-адресу» на значення **Auto**.Якщо ви бажаєте вказати IP-адресу вручну, дізнайтеся IP -адресу в частині **Статус мережі** звіту мережевого з'єднання, а тоді виберіть на екрані мережевих налаштувань значення «Вручну».Встановіть значення [255.255.255.0] для маски підмережі.

Якщо ваш принтер так і не підключено до мережевих пристроїв, вимкніть точку доступу.Почекайте приблизно 10 секунд і ввімкніть її знову.

Е-11

Повідомлення:

Налаштування не завершено. Перевірте налаштування стандартного шлюзу. Доступне підключення з використанням EpsonNet Setup. За допомогою звертайтеся до адміністратора мережі.

Усунення несправностей

Способи усунення:

Перегляньте наведену нижче інформацію.

- Адреса стандартного шлюзу правильна, якщо параметр принтера «Встановлення TCP/IP» має значення «Вручну».
- Пристрій, який вказано як основний шлюз, увімкнеться.

Вкажіть правильну адресу стандартного шлюзу. Можете дізнатися адресу стандартного шлюзу в частині **Статус мережі** звіту мережевого з'єднання.

E-12

Повідомлення:

Перевірте наступне: -ключ безпеки/пароль введений правильно -для індекса ключа безпеки/паролу вибрано перший номер -IP-адреса, маска підмережі чи стандартний шлюз налаштовані правильно За допомогою звертайтеся до адміністратора мережі.

Способи усунення:

Перегляньте наведену нижче інформацію.

- Інші пристрої мережі увімкнені.
- Мережеві адреси (IP-адреса, маска підмережі та стандартний шлюз) правильні, якщо ви вводите їх вручну.
- Мережеві адреси для інших пристроїв (маска підмережі та стандартний шлюз) залишаються ті самі.
- IP-адреса не створює конфлікту з іншими пристроями.

Якщо ваш принтер після виконання наведених вище дій так і не підключено до мережних пристроїв, спробуйте виконати такі дії.

- Вимкніть точку доступу. Почекайте приблизно 10 секунд і ввімкніть її знову.
- Виконайте мережні налаштування знову за допомогою інсталятора. Його можна запустити із вказаного веб-сайту.
<http://epson.sn> > Установка
- На точці доступу, що використовує тип захисту WEP, можна зареєструвати декілька паролів. Якщо зареєстровано декілька паролів, перевірте, чи перший зареєстрований пароль встановлено на принтері.

E-13

Повідомлення:

Перевірте наступне: -ключ безпеки/пароль введений правильно -для індекса ключа безпеки/паролу вибрано перший номер -підключення та налаштування мережі ПК чи іншого пристрою правильні За допомогою звертайтеся до адміністратора мережі.

Способи усунення:

Перегляньте наведену нижче інформацію.

- Мережеві пристрої, такі як точка доступу, вузол та маршрутизатор, вмикаються.

Усунення несправностей

- ❑ Параметр «Встановлення TCP/IP» для мережевих пристроїв не вказувався вручну. (Якщо параметр принтера «Встановлення TCP/IP» встановлюється автоматично, тоді як параметр «Встановлення TCP/IP» інших мережевих пристроїв вказувався вручну, мережа принтера може відрізнятися від мережі для інших пристроїв).

Якщо ці рішення не допомагають, спробуйте скористатися вказівками нижче.

- ❑ Вимкніть точку доступу. Почекайте приблизно 10 секунд і ввімкніть її знову.
- ❑ Виконайте мережні налаштування на комп'ютері, підключеному до тієї самої мережі, що й принтер, за допомогою інсталятора. Його можна запустити із вказаного веб-сайту.

<http://epson.sn> > Установка

- ❑ На точці доступу, що використовує тип захисту WEP, можна зареєструвати декілька паролів. Якщо зареєстровано декілька паролів, перевірте, чи перший зареєстрований пароль встановлено на принтері.

Повідомлення про мережеве середовище

Повідомлення	Вирішення
*Виявлені кілька імен мережі (SSID), що відповідають введеному імені мережі (SSID). Перевірте ім'я мережі (SSID).	Для кількох точок доступу можна встановити однакові SSID. Перевірте параметри точок доступу та змініть SSID.
Слід покращити середовище Wi-Fi. Вимкніть бездротовий маршрутизатор і знову ввімкніть його. Якщо з'єднання не покращиться, див. документацію до бездротового маршрутизатора.	Розмістивши принтер ближче до точки доступу та прибравши перешкоди між ними, ввімкніть точку доступу. Зачекайте приблизно 10 секунд, а потім увімкніть його. Якщо підключення не вдається встановити, див. документацію, що входить в комплект поставки точки доступу.
*Неможл. підкл. більше пристр. Вимк. один з них, якщо бажаєте додати новий.	Комп'ютер та інтелектуальні пристрої, які можуть бути підключені одночасно, підключено до Wi-Fi Direct (Простий AP). Щоб додати ще один комп'ютер чи інтелектуальний пристрій, спершу від'єднайте один із підключених пристроїв. Ви можете підтвердити кількість бездротових пристроїв, які можна підключити одночасно та кількість підключених пристроїв, перевіряючи аркуш стану мережі або панель керування принтера.
У середовищі існує SSID такий як Wi-Fi Direct. Якщо не вдається підключити розумний пристрій до принтера, змініть Wi-Fi Direct SSID.	На панелі керування принтера перейдіть на екран Налаштування Wi-Fi Direct і відкрийте меню, щоб змінити налаштування. Назву мережі після DIRECT-XX- можна змінити. Введіть не більше 32 символів.

Перевірка стану підключення

Перевірте чи правильно встановлено підключення між принтером та комп'ютером та продовжуйте для усунення помилок.

Перевірка журналу для сервера та мережевого пристрою

У разі появи проблем з мережевим з'єднанням можна визначити її причину, переглянувши журнал сервера електронної пошти, сервера LDAP тощо, перевіривши статус за допомогою мережевого журналу з журналів і команд системного обладнання, наприклад маршрутизаторів.

Усунення несправностей

Друк аркуша стану мережі

Можна перевірити детальну інформацію, надрукуювши її.

1. Завантажте папір.

2. Виберіть **Налаш.** на головному екрані.

Щоб вибрати елемент, перемістіть фокус на нього за допомогою кнопок ▲ ▼ ◀ ▶, після чого натисніть кнопку ОК.

3. Виберіть **Загальні налаштування > Налаштування мережі > Стан мережі.**

4. Виберіть **звіт про стан.**

5. Перевірте повідомлення та надрукуйте аркуш стану мережі.

6. Закрийте екран.

Екран закриється автоматично після певного часу.

Перевірка з'єднання між пристроями та комп'ютерами

Перевірка з'єднання за допомогою команди Ping — Windows

Щоб переконатися, що комп'ютер підключено до принтера, можна використовувати команду Ping. Щоб перевірити з'єднання за допомогою команди Ping, виконайте зазначені нижче дії.

1. Перевірте IP-адресу принтера для з'єднання, яке потрібно перевірити.

Це можна зробити на екрані стану мережі на панелі керування принтера, у звіті про підключення або у стовпці **IP Address** аркушу стану мережі.

2. відкрийте командний рядок комп'ютера.

Відкрийте вікно програми, а тоді виберіть **Командний рядок.**

3. Уведіть «ping xxx.xxx.xxx.xxx», а тоді натисніть клавішу Enter.

Укажіть IP-адресу принтера для xxx.xxx.xxx.xxx.

4. Перевірте стан підключення.

Якщо зв'язок між принтером та комп'ютером налагоджено, з'явиться вказане нижче повідомлення.

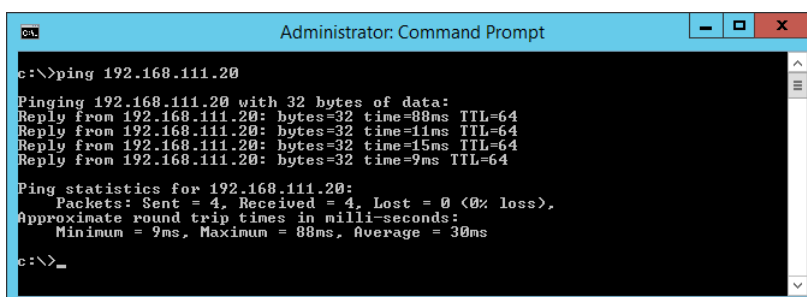

```
Administrator: Command Prompt
c:\>ping 192.168.111.20
Pinging 192.168.111.20 with 32 bytes of data:
Reply from 192.168.111.20: bytes=32 time=88ms TTL=64
Reply from 192.168.111.20: bytes=32 time=11ms TTL=64
Reply from 192.168.111.20: bytes=32 time=15ms TTL=64
Reply from 192.168.111.20: bytes=32 time=9ms TTL=64
Ping statistics for 192.168.111.20:
    Packets: Sent = 4, Received = 4, Lost = 0 (0% loss),
    Approximate round trip times in milli-seconds:
        Minimum = 9ms, Maximum = 88ms, Average = 30ms
c:\>_
```

Усунення несправностей

Якщо зв'язок між принтером та комп'ютером не налагоджено, з'явиться вказане нижче повідомлення.

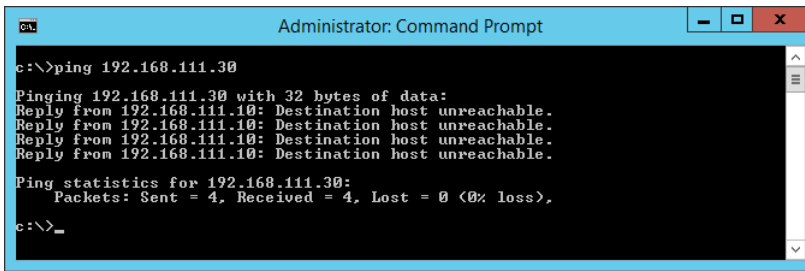

```
Administrator: Command Prompt
c:\>ping 192.168.111.30
Pinging 192.168.111.30 with 32 bytes of data:
Reply from 192.168.111.10: Destination host unreachable.
Reply from 192.168.111.10: Destination host unreachable.
Reply from 192.168.111.10: Destination host unreachable.
Reply from 192.168.111.10: Destination host unreachable.
Ping statistics for 192.168.111.30:
    Packets: Sent = 4, Received = 4, Lost = 0 (0% loss),
c:\>_
```

Перевірка з'єднання за допомогою команди Ping — Mac OS

Щоб переконатися, що комп'ютер підключено до принтера, можна використовувати команду Ping. Щоб перевірити з'єднання за допомогою команди Ping, виконайте зазначені нижче дії.

1. Перевірте IP-адресу принтера для з'єднання, яке потрібно перевірити.

Це можна зробити на екрані стану мережі на панелі керування принтера, у звіті про підключення або у стовпці **IP Address** аркушу стану мережі.

2. Запустіть сервісну програму мережі.

Уведіть «Network Utility» у розділ **Spotlight**.

3. Натисніть вкладку **Ping**, уведіть IP-адресу, яку ви перевірили у кроці 1, а тоді натисніть **Ping**.

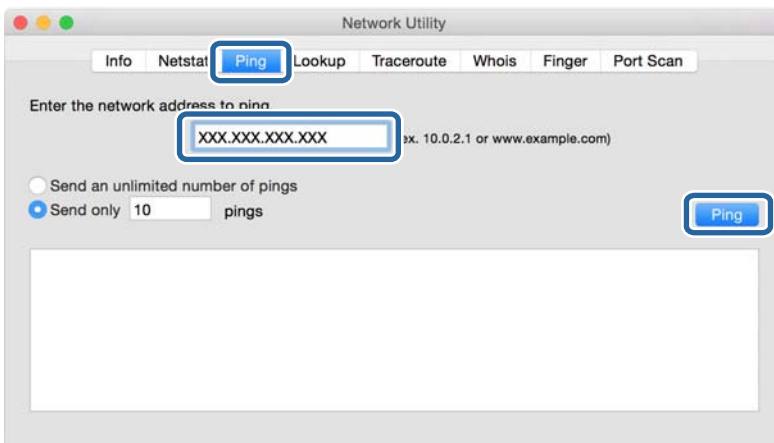

Усунення несправностей

4. Перевірте стан підключення.

Якщо зв'язок між принтером та комп'ютером налагоджено, з'явиться вказане нижче повідомлення.

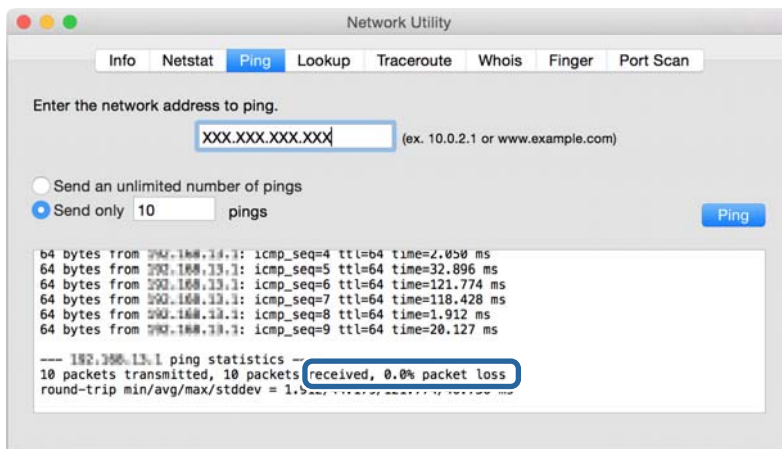

Якщо зв'язок між принтером та комп'ютером не налагоджено, з'явиться вказане нижче повідомлення.

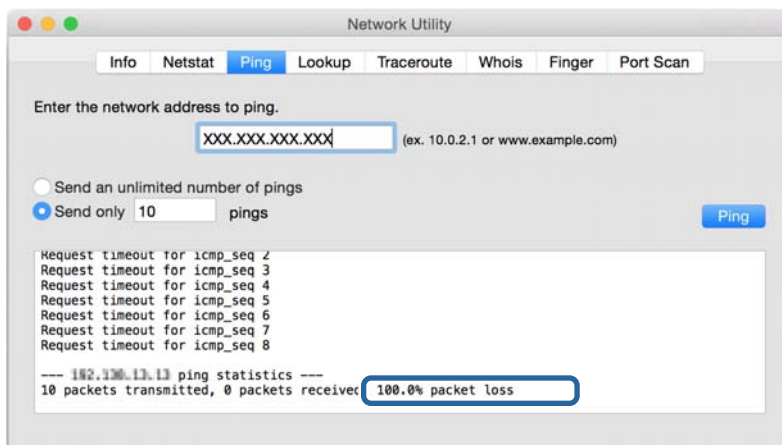

Перевірка мережі комп'ютера — Windows

Перевірте стан підключення комп'ютера та канал підключення до принтера за допомогою командного рядка. Це призведе до вирішення проблеми.

Усунення несправностей

❑ Команда ipconfig

Відображає стан підключення мережевого інтерфейсу, який наразі використовується комп'ютером.

Зіставивши інформацію щодо налаштування з поточним з'єднанням, можна перевірити чи правильно виконано підключення. Якщо у одній мережі є багато серверів DHCP, можна дізнатись поточну адресу, призначену комп'ютеру, сервер DNS тощо.

❑ Формат: ipconfig /all

❑ Приклади:

```

Administrator: Command Prompt
c:\>ipconfig /all
Windows IP Configuration

Host Name . . . . . : WIN2012R2
Primary Dns Suffix . . . . . : pubs.net
Node Type . . . . . : Hybrid
IP Routing Enabled. . . . . : No
WINS Proxy Enabled. . . . . : No
DNS Suffix Search List. . . . . : pubs.net

Ethernet adapter Ethernet:

Connection-specific DNS Suffix . . . : 
Description . . . . . : Gigabit Network Connection
Physical Address. . . . . : XX-XX-XX-XX-XX-XX
DHCP Enabled. . . . . : No
Autoconfiguration Enabled . . . . . : Yes
Link-local IPv6 Address . . . . . : fe80::38fb:7546:18a8:d20e%14(Preferred)
IPv4 Address. . . . . : 192.168.111.10(Preferred)
Subnet Mask . . . . . : 255.255.255.0
Default Gateway . . . . . : 192.168.111.1
DHCPv6 IAID . . . . . : 283142549
DHCPv6 Client DUID. . . . . : 00-01-00-01-20-40-2F-45-00-1D-73-6A-44-08
DNS Servers . . . . . : 192.168.111.2
NetBIOS over Tcpip. . . . . : Enabled

Tunnel adapter isatap.{00000000-ABCD-EFGH-IJK-LMNOPQRSTUUV}>:

Media State . . . . . : Media disconnected
Connection-specific DNS Suffix . . . : 
Description . . . . . : Microsoft ISATAP Adapter #2
Physical Address. . . . . : 00-00-00-00-00-00-E0
DHCP Enabled. . . . . : No
Autoconfiguration Enabled . . . . . : Yes

c:\>_

```

❑ Команда pathping

Можна перевірити список маршрутизаторів що проходять через хост призначення, та маршрутизацію з'єднання.

❑ Формат: pathping xxx.xxx.xxx.xxx

❑ Приклади: pathping 192.0.2.222

```

Administrator: Command Prompt
c:\>pathping 192.168.111.20
Tracing route to EPSONAB12AB [192.168.111.20]
over a maximum of 30 hops:
 0  WIN2012R2.pubs.net [192.168.111.10]
 1  EPSONAB12AB [192.168.111.20]

Computing statistics for 25 seconds..
Hop  RTT      Source to Here   This Node/Link   Address
 0      RTT      Lost/Sent = Pct  Lost/Sent = Pct  Address
 0      0/ 100 = 0%     0/ 100 = 0%     WIN2012R2.pubs.net [192.168.111.10]
 1  38ms     0/ 100 = 0%     0/ 100 = 0%     EPSONAB12AB [192.168.111.20]

Trace complete.

c:\>_

```

Виконання перевірки зв'язку

Перевірте правильність підключення до сервера та папки з принтера або комп'ютера, підключеного до того самого сегмента, що і принтер. Це призведе до вирішення проблеми.

Усунення несправностей

Поштовий сервер

Перевірте з'єднання між принтером та поштовим сервером за допомогою функції принтера перевірки з'єднання.

Пов'язані відомості

➔ [«Перевірка з'єднання з поштовим сервером» на сторінці 38](#)

Сервер DNS

Перевірте сервер DNS, до якого звертається комп'ютер. Перевірте стан мережевого адаптера комп'ютера в тому самому сегменті мережі, що і принтер, та перевірте чи він збігається з налаштуваннями DNS для принтера.

Можна перевірити налаштування DNS для комп'ютера таким чином.

Windows: **Панель керування > Мережа та інтернет > Центр мережевих підключень і спільного доступу > Змінити налаштування адаптера**

Якщо є кілька мережевих інтерфейсів, можна зробити перевірку, ввівши «ipconfig/all» у командний рядок.

Mac OS: **Системні параметри > Мережа > Додаткові... > DNS**

Ініціалізація налаштування мережі

Вимкнення Wi-Fi у Web Config

Вимкніть Wi-Fi у Web Config. Якщо ви вимкнете Wi-Fi, коли деякі пристрої підключені через Wi-Fi, вони будуть відключені.

1. Виберіть вкладку Web Config, а тоді виберіть вкладку **Мережа > Wi-Fi**, а тоді виберіть **Вимкнути Wi-Fi**.
2. Перевірте повідомлення та натисніть **ОК**.

Відключення з'єднання Wi-Fi Direct (Простий режим AP) з Web Config

Відключіть з'єднання Wi-Fi Direct (Простий режим AP) з Web Config.

1. Відкрийте Web Config і виберіть вкладку **Мережа > Wi-Fi Direct**.
2. Виберіть **Вимкн.** для **Wi-Fi Direct**.
3. Натисніть **Далі**
4. Перевірте повідомлення та натисніть **ОК**.

Вимикання Wi-Fi з панелі керування

У разі вимкнення Wi-Fi, підключення Wi-Fi переривається.

1. Оберіть **Wi-Fi** із головного екрану.

Щоб вибрати елемент, перемістіть фокус на нього за допомогою кнопок ▲ ▼ ◀ ▶, після чого натисніть кнопку ОК.

2. Виберіть **Роутер**.

Відобразиться стан мережі.

3. Виберіть **Змінити налаштування**.

4. Оберіть **Інші > Вимкнути Wi-Fi**.

5. Перевірте повідомлення та почніть встановлення.

6. Коли з'явиться повідомлення про завершення, закрийте екран.

Екран автоматично закриється після певного часу.

7. Натисніть кнопку .

Відключення з'єднання Wi-Fi Direct (Простий режим AP) з панелі керування

Примітка.

Коли вимкнути з'єднання Wi-Fi Direct (Простий режим AP), усі комп'ютери і смарт-пристрої, підключені до принтера через Wi-Fi Direct (Простий режим AP), будуть відключені. Якщо потрібно відключити тільки один пристрій, виконайте відключення з пристрою, а не з принтера.

1. Оберіть **Wi-Fi** із головного екрану.

Щоб вибрати елемент, перемістіть фокус на нього за допомогою кнопок ▲ ▼ ◀ ▶, після чого натисніть кнопку ОК.

2. Виберіть **Wi-Fi Direct**.

Відобразиться інформація про Wi-Fi Direct.

3. Виберіть **Змінити налаштування**.

4. Виберіть **Вимкнути Wi-Fi Direct**.

5. Перевірте повідомлення та почніть встановлення.

6. Коли з'явиться повідомлення про завершення, закрийте екран.

Екран автоматично закриється після певного часу.

Відновлення налаштувань мережі з панелі керування

Можна відновити параметри мережі до стандартних.

Усунення несправностей

1. Оберіть **Налаш.** із головного екрану.
2. Виберіть **Загальні налаштування > Сист. адміністрування > Віднов. налашт. за зам. > Налаштування мережі.**
3. Перевірте повідомлення та натисніть **Так.**
4. Коли з'явиться повідомлення про завершення, закрийте екран.
Екран автоматично закриється після певного часу.

Проблемна ситуація

Якщо не вдається отримати доступ до Web Config

Не призначено IP-адресу для принтера.

Чинну IP-адресу не можна призначити принтеру. Налаштуйте IP-адресу за допомогою панелі керування принтера. Перевірити правильність поточного налаштування можна за допомогою аркуша стану мережі або панелі керування принтера.

Веб-браузер не підтримує Стейкість шифрування для SSL/TLS.

SSL/TLS містить Стейкість шифрування. Web Config можна відкрити веб-браузером, який підтримує більшу частину шифрувань, як показано нижче. Перевірте, яке шифрування підтримує браузер.

- 80 біт: AES256/AES128/3DES
- 112 біт: AES256/AES128/3DES
- 128 біт: AES256/AES128
- 192 біти: AES256
- 256 біт: AES256

Строк дії СА-підписаний Сертифікат закінчився.

Якщо виникла проблема, пов'язана із закінченням строку дії сертифіката, з'являється повідомлення «Строк дії сертифіката закінчився» під час з'єднання Web Config за допомогою зв'язку SSL/TLS (https). Якщо таке повідомлення з'являється до завершення строку дії сертифіката, перевірте, чи правильно встановлено дату принтера.

Загальна назва сертифіката та принтера не збігаються.

Якщо загальна назва сертифіката та принтера не збігаються, з'являється повідомлення «Назва сертифіката безпеки не збігається...» під час доступу до Web Config за допомогою зв'язку SSL/TLS (https). Це відбувається через те, що нижченаведені IP-адреси не збігаються.

- IP-адреса принтера, що введена до загальної назви для створення Сертифікат із власним підписом чи CSR
- IP-адреса, що введена у веб-браузер під час запуску Web Config

Для Сертифікат із власним підписом змініть ім'я принтера. Сертифікат оновлено і можна під'єднати принтер.

Усунення несправностей

Для СА-підписаний Сертифікат знов візьміть сертифікат для принтера.

Налаштування проксі-сервера для локальної адреси не встановлено у веб-браузері.

Якщо принтер встановлено на використання проксі-сервера, налаштуйте веб-браузер, щоб він не підключався до локальної адреси через проксі-сервер.

Windows:

Виберіть **Панель керування > Мережа та інтернет > Властивості браузера > Підключення > Налаштування локальної мережі > Проксі-сервер**, а потім укажіть не використовувати проксі-сервер для локальної мережі (локальних адрес).

Mac OS:

Виберіть **Системні параметри > Мережа > Додаткові > Проксі**, а потім зареєструйте локальну адресу для параметра **Обхід проксі-сервера для цих хостів і доменів**.

Приклад:

192.168.1.*: локальна адреса 192.168.1.XXX, маска підмережі 255.255.255.0

192.168.*.*: локальна адреса 192.168.XXX.XXX, маска підмережі 255.255.0.0

Пов'язані відомості

- ➔ [«Доступ до налаштувань Web Config» на сторінці 27](#)
- ➔ [«Призначення IP-адреси» на сторінці 20](#)

Додаток

Вступ до мережевого програмного забезпечення

Нижче описано програмне забезпечення, яке задає конфігурацію та керує пристроями.

Epson Device Admin

Epson Device Admin — це багатфункціональний програмний додаток, який керує пристроєм у мережі.

Доступними є такі функції.

- Контролюйте або керуйте 2000 принтерів чи сканерів на сегменті
- Зробіть детальний звіт, такий як про стан витратних матеріалів чи продукту
- Оновіть мікропрограму продукту
- Підключіть пристрій до мережі
- Застосуйте уніфіковані налаштування до різних пристроїв.

Можна завантажити Epson Device Admin з веб-сайту підтримки Epson. Для отримання детальнішої інформації див. документацію або довідку Epson Device Admin.

Запуск Epson Device Admin (тільки для Windows)

Виберіть **Усі програми > EPSON > Epson Device Admin > Epson Device Admin.**

Примітка.

У разі виникнення сигналу тривоги брандмауера дозвольте доступ до програм Epson Device Admin.

EpsonNet Config

EpsonNet Config — це програмний додаток, за допомогою якого можна виконати налаштування пристрою у мережі. Якщо пристрої підключені до мережі через Ethernet, можна виконати такі налаштування, як встановлення IP-адреси, зміна способу підключення тощо, навіть для пристроїв, що не призначені IP-адресі. Його також можна використовувати для виконання мережевих налаштувань пристроїв, що не мають панелі керування.

Додаток

Для отримання детальнішої інформації див. документацію або довідку EpsonNet Config.



Запуск EpsonNet Config — Windows

Виберіть меню Усі програми > EpsonNet > EpsonNet Config SE > EpsonNet Config.

Примітка.

У разі виникнення сигналу тривоги брандмауера дозвольте доступ до програм EpsonNet Config.

Запуск EpsonNet Config — Mac OS

Оберіть Перейти > Застосунки > Epson Software > EpsonNet > EpsonNet Config SE > EpsonNet Config.

EpsonNet Print (лише Windows)

EpsonNet Print — це програмне забезпечення для друку в мережі TCP/IP. Встановлюється з інсталятора разом з драйвером принтера. Щоб виконати мережевий друк, створіть порт EpsonNet Print. Функції та обмеження наведено нижче.

- Стан принтера відображається на екрані спулера.
- Якщо IP-адреса принтера зміниться через протокол DHCP, принтер все одно розпізнаватиметься.
- Можна використовувати принтер, що перебуває в іншому сегменті мережі.
- Можна виконувати друк із використанням різних протоколів.
- Адреса IPv6 не підтримується.

EpsonNet SetupManager

EpsonNet SetupManager — це програмне забезпечення для створення пакета для простого встановлення компонентів принтера, наприклад драйвера або EPSON Status Monitor, а також створення порту принтера. Це програмне забезпечення дозволяє адміністратору створювати унікальні програмні пакети й розподіляти їх між групами.

Додаток

Для отримання докладнішої інформації відвідайте веб-сайт Epson свого регіону.

Налаштування Wi-Fi Direct з панелі керування (WPS)

Можна підключитися до Wi-Fi з панелі керування принтера за допомогою функції WPS.

Пов'язані відомості

- ➔ [«Налаштування Wi-Fi шляхом встановлення кнопки запуску \(WPS\)» на сторінці 82](#)
- ➔ [«Налаштування Wi-Fi шляхом встановлення PIN-коду \(WPS\)» на сторінці 83](#)

Налаштування Wi-Fi шляхом встановлення кнопки запуску (WPS)

Можна автоматично налаштувати мережу Wi-Fi, натиснувши кнопку на точці доступу. Цей спосіб можна використовувати в разі відповідності переліченим нижче умовам.

- Точка доступу сумісна з WPS (захищене встановлення Wi-Fi).
- Поточне підключення до Wi-Fi було здійснене через натискання кнопки на точці доступу.

Примітка.

Якщо кнопку не вдалося знайти або підключення відбулося через програмне забезпечення, див. документацію до точки доступу.

1. Оберіть **Wi-Fi** із головного екрану.

Щоб вибрати елемент, перемістіть фокус на нього за допомогою кнопок ▲ ▼ ◀ ▶, після чого натисніть кнопку ОК.

2. Виберіть **Роутер**.

3. Натисніть кнопку ОК.

Якщо мережеве з'єднання вже налаштовано, відобразяться докладні відомості про з'єднання. Виберіть **Змінити на підключення Wi-Fi**, або **Змінити налаштування**, щоб змінити налаштування.

4. Виберіть **Налашт. кнопки(WPS)**.

Додаток

5. Натисніть та утримуйте кнопку [WPS] на точці доступу, доки не почне блимати індикатор безпеки.

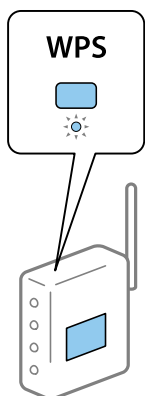

Якщо ви не знаєте, де знаходиться кнопка [WPS] на точці доступу, або на ній немає жодних кнопок, для детальнішої інформації див. документацію до точки доступу.

6. Натисніть кнопку ОК на принтері.

7. Закрийте екран.

Екран автоматично закриється після певного часу.

Примітка.

Якщо з'єднання встановити не вдалося, перезавантажить точку доступу, перемістіть її ближче до принтера, а тоді повторіть спробу. Якщо це не допомагає, надрукуйте звіт про мережеве з'єднання та перевірте рішення.

8. Закрийте екран налаштування мережевого підключення.

Налаштування Wi-Fi шляхом встановлення PIN-коду (WPS)

Ви можете автоматично підключитися до точки доступу за допомогою PIN-коду. Можна використовувати цей спосіб, якщо точка доступу обладнана WPS (захищене встановлення Wi-Fi). За допомогою комп'ютера уведіть PIN-код для точки доступу.

1. Оберіть **Wi-Fi** із головного екрану.

Щоб вибрати елемент, перемістіть фокус на нього за допомогою кнопок ▲▼◀▶, після чого натисніть кнопку ОК.

2. Виберіть **Роутер**.

3. Натисніть кнопку ОК.

Якщо мережеве з'єднання вже налаштовано, відобразяться докладні відомості про з'єднання. Виберіть **Змінити на підключення Wi-Fi**, або **Змінити налаштування**, щоб змінити налаштування.

4. Оберіть **Інші > Настр. PIN-коду (WPS)**

5. За допомогою комп'ютера уведіть упродовж двох хвилин PIN-код (восьмизначне число), вказаний на панелі керування принтера, у точку доступу.

Примітка.

Детальнішу інформацію про те, як ввести PIN-код, див. у документації до точки доступу.

Додаток

6. Натисніть кнопку ОК на панелі керування.

7. Закрийте екран.

Екран автоматично закриється після певного часу, якщо не натиснути **Закрити**.

Примітка.

Якщо з'єднання встановити не вдалося, перезавантажить точку доступу, перемістіть її ближче до принтера, а тоді повторіть спробу. Якщо це не допомагає, надрукуйте звіт про з'єднання та перевірте рішення.

8. Закрийте екран налаштування мережевого підключення.

Використання з'єднання Wi-Fi Direct (Простий режим AP)

Wi-Fi Direct (Простий режим AP) підключення безпосередньо до принтера та пристроїв.

Оскільки принтер можна підключити безпосередньо, не проходячи через підключену мережу, його можна використовувати як тимчасове підключення пристрою до принтера, який підключено до мережі без права доступу.

Також функція NFC принтера може бути використана, коли ввімкнено Wi-Fi Direct (Простий режим AP).

Увімкнення Wi-Fi Direct (Простий режим AP) з панелі керування

1. На панелі керування принтера виберіть **Wi-Fi**.

Щоб вибрати елемент, перемістіть фокус на нього за допомогою кнопок ▲ ▼ ◀ ▶, після чого натисніть кнопку ОК.

2. Виберіть **Wi-Fi Direct**.

Якщо з'єднання Wi-Fi Direct (Простий режим AP) увімкнено, відобразиться інформація про з'єднання Wi-Fi.

3. Виберіть **Установки запуску**.

4. Виберіть **Запуск налаштув..**

Якщо з'єднання Wi-Fi Direct (Простий режим AP) увімкнено, відобразиться мережа (SSID) та пароль.

5. Закрийте екран.

Примітка.

Зі смарт-пристроїв підключіться до принтера за допомогою мережі (SSID) та пароля, що відображений на панелі керування принтера.

Зміна налаштувань Wi-Fi Direct (Простий режим AP)

Якщо з'єднання Wi-Fi Direct (Простий режим AP) увімкнено, можна змінити налаштування з **Wi-Fi > Wi-Fi Direct > Змінити налаштування**, а тоді будуть відображені такі налаштування.

Додаток

Щоб вибрати елемент, перемістіть фокус на нього за допомогою кнопок ▲ ▼ ◀ ▶, після чого натисніть кнопку ОК.

Зміна назви мережі (SSID)

Змініть назву мережі Wi-Fi Direct (Простий режим AP) для з'єднання принтера з вашим умовним значенням. Можна встановити ім'я мережі (SSID), використовуючи символи ASCII, відображені на віртуальній клавіатурі на панелі керування.

Під час зміни імені мережі (SSID), всі підключені пристрої будуть відключені. Використайте нове ім'я мережі (SSID), якщо ви хочете повторно підключити пристрій.

Зміна пароля

Змініть пароль Wi-Fi Direct (Простий режим AP) для з'єднання принтера з вашим умовним значенням. Можна встановити пароль, використовуючи символи ASCII, відображені на віртуальній клавіатурі на панелі керування.

Під час зміни пароля, всі підключені пристрої будуть відключені. Використайте новий пароль, якщо ви хочете повторно підключити пристрій.

Вимкнення Wi-Fi Direct (Простий режим AP)

Вимкніть налаштування принтера Wi-Fi Direct (Простий режим AP). Вимикаючи їх, всі пристрої, що підключені до принтера за допомогою з'єднання Wi-Fi Direct (Простий режим AP), будуть відключені.

Відновлення налаштувань Wi-Fi Direct (Простий режим AP)

Відновлення всіх налаштувань Wi-Fi Direct (Простий режим AP) до стандартних значень.

Інформація про з'єднання Wi-Fi Direct (Простий режим AP) смарт-пристрою, що зберігається на принтері, видаляється.

Примітка.

Можна також зробити налаштування вкладці **Мережа > Wi-Fi Direct** у *Web Config*, але це стосується перелічених нижче параметрів.

- Увімкнення або вимкнення Wi-Fi Direct (Простий режим AP)
- Зміна назви мережі (SSID)
- Зміна пароля
- Відновлення налаштувань Wi-Fi Direct (Простий режим AP)

Зміна способу підключення

Змініть спосіб підключення. Внесіть цей параметр в умову увімкнення мережі.

Якщо параметр призначення IP-адреси ручний, проконсультуйтеся з адміністратором мережі, чи та сама IP-адреса може використовуватися у новій мережі.

Примітка.

Коли вмикається підключення Wi-Fi, з'єднання Ethernet вимикається.

Пов'язані відомості

- ➔ [«Зміна підключення з Ethernet на Wi-Fi» на сторінці 86](#)
- ➔ [«Зміна з'єднання Wi-Fi на Ethernet» на сторінці 86](#)

Зміна підключення з Ethernet на Wi-Fi

Зміна з'єднання на Wi-Fi з панелі керування

Змініть з'єднання Ethernet на Wi-Fi із панелі керування принтера. Зміна способу підключення фактично означає налаштування з'єднання Wi-Fi. Див. тему налаштування підключення Wi-Fi із панелі керування принтера у цьому посібнику.

Пов'язані відомості

➔ [«Підключення до бездротової локальної мережі \(Wi-Fi\)» на сторінці 25](#)

Перехід на з'єднання Wi-Fi за допомогою Web Config

Змініть з'єднання з Ethernet на Wi-Fi за допомогою Web Config.

1. Відкрийте Web Config і виберіть вкладку **Мережа > Wi-Fi**.
Якщо було встановлено пароль адміністратора, увійдіть як адміністратор, вказавши ім'я користувача і пароль.
2. Клацніть **Установки**.
3. Виберіть SSID для точки доступу та введіть пароль.
Якщо SSID, до якого ви хочете підключитися, не відображається, виберіть **Ввести SSID** та введіть номер SSID.
4. Клацніть **Далі**.
5. Підтвердьте повідомлення, що з'явилося, і натисніть **ОК**.
6. Відключіть Ethernet-кабель від принтера.

Примітка.

Спосіб підключення можна також змінити за допомогою налаштувань *Epson Device Admin*. Для докладнішої інформації див. посібник або довідку для *Epson Device Admin*.

Пов'язані відомості

- ➔ [«Доступ до налаштувань Web Config» на сторінці 27](#)
➔ [«Epson Device Admin» на сторінці 80](#)

Зміна з'єднання Wi-Fi на Ethernet

Перехід на мережеве з'єднання Ethernet за допомогою панелі керування

Щоб перейти зі з'єднання Wi-Fi на Ethernet за допомогою панелі керування, виконайте зазначені нижче дії.

Додаток

1. Оберіть **Налаш.** із головного екрану.

Щоб вибрати елемент, перемістіть фокус на нього за допомогою кнопок ▲ ▼ ◀ ▶, після чого натисніть кнопку ОК.

2. Оберіть **Загальні налаштування > Налаштування мережі > Налаштування дротової LAN.**
3. Натисніть кнопку ОК.
4. Підключіть принтер до маршрутизатора за допомогою кабелю Ethernet.

Пов'язані відомості

➔ [«Підключення до Ethernet» на сторінці 24](#)

Зміна підключення до мережі Ethernet за допомогою Web Config

Змініть з'єднання Wi-Fi на Ethernet за допомогою Web Config.

1. Відкрийте Web Config і виберіть вкладку **Мережа > Wi-Fi.**

Якщо було встановлено пароль адміністратора, увійдіть як адміністратор, вказавши ім'я користувача і пароль.

2. Клацніть **Вимкнути Wi-Fi.**
3. Перевірте повідомлення та натисніть **ОК.**
4. Підключіть принтер до вузла (перемикач локальної мережі) за допомогою кабелю Ethernet.

Примітка.

Спосіб підключення можна також змінити за допомогою налаштувань *Epson Device Admin*. Для докладнішої інформації див. посібник або довідку для *Epson Device Admin*.

Пов'язані відомості

➔ [«Доступ до налаштувань Web Config» на сторінці 27](#)

➔ [«Epson Device Admin» на сторінці 80](#)

Використання порту для принтера

Принтер використовує вказаний нижче порт. До цих портів потрібно надати відповідний доступ для адміністраторів мережі.

Додаток

Відправник (Клієнт)	Використання	Одержувач (Сервер)	Протокол	Номер порту
Принтер	У разі використання Epson Connect	Сервер Epson Connect	HTTPS	443
			XMPP	5222
	Під час друку з Google Cloud Print	Сервер Google Cloud Print	HTTPS	443
			XMPP	5222
Керування WSD	Клієнтський комп'ютер	WSD (TCP)	5357	
Клієнтський комп'ютер	Знайдіть принтер через програму, наприклад EpsonNet Config, драйвер принтера.	Принтер	ENPC (UDP)	3289
	Зберіть та встановіть інформацію MIB через програму, таку як EpsonNet Config, драйвер принтера.	Принтер	SNMP (UDP)	161
	Пересилання даних LPR	Принтер	LPR (TCP)	515
	Пересилання даних RAW	Принтер	RAW (Port9100) (TCP)	9100
	Пересилання даних AirPrint (друк IPP/IPPS)	Принтер	IPP/IPPS (TCP)	631
	Пошук принтера WSD	Принтер	WS-Discovery (UDP)	3702

Опції меню для Налаш.

Виберіть **Налаш.** на головному екрані принтера для виконання різних налаштувань.

Опції меню для Загальні налаштування

Виберіть меню на панелі керування, як це описано нижче.

Налаш. > Загальні налаштування

Основні налашт.

Виберіть меню на панелі керування, як це описано нижче.

Налаш. > Загальні налаштування > Основні налашт.

Заблоковані адміністратором налаштування змінити неможливо.

Яскр. РК-дис.:

Відрегулюйте яскравість РК-екрану.

Додаток

Тайм. очікув.:

Налаштування періоду часу, після завершення якого принтер переходить в режим сну (режим економії енергії), якщо він не виконував жодних операцій. По завершенню заданого періоду часу РК-екран вимикається.

Налашт. вимк. живл.:

Ваш продукт може мати цю функцію або функцію **Вимкнути таймер**, залежно від місця здійснення покупки.

- Вимк. живл., якщо пристрій неакт.

Виберіть це налаштування для автоматичного вимкнення принтера, якщо він не використовується протягом вказаного проміжку часу. Будь-яке збільшення матиме вплив на енергоефективність принтера. Прийміть до уваги конфігурацію системи, перш ніж вносити будь-які зміни.

- Вимк. живл., якщо пристрій відключ

Виберіть це налаштування, щоб принтер вимикався через 30 хвилин після відключення всіх мережевих портів, у тому числі порту LINE. Залежно від регіону ця функція може бути недоступною.

Налаштув. дати/часу:

- Дата/час

Введіть поточну дату та час.

- Літній час

Оберіть налаштування літнього часу для вашої місцевості.

- Різниця в часі

Введіть різницю у часі між місцевим часом та часом UTC (всесвітній координований час).

Мова/Language:

Виберіть мову, що використовуватиметься на РК-екрані.

Пауза в роботі:

Виберіть значення **Ув.** для повернення на вихідний екран, якщо за вказаний час не було виконано жодних операцій. Якщо були застосовані обмеження для користувача та за вказаний час не було жодної операції, буде виконано вихід, і ви повернетеся на вихідний екран.

Клавіатура:

Змінення розкладки клавіатури на РК-екрані.

Налаштування блокування адміністратором

Це елементи, які є заблокованими, коли увімкнено **Налаш. > Загальні налаштування > Сист. адміністрування > Налаштування безпеки > Налаштув. адміністратора > Налаштування блокування.**

Налаштування	Блокування панелі
Основні налашт.	-

Додаток

Налаштування		Блокування панелі
	Яскр. РК-дис.	-
	Тайм. очікув.	✓
	Налашт. вимк. живл	✓
	Налаштув. дати/часу	✓
	Мова/Language	✓
	Пауза в роботі	✓
	Клавіатура	-

✓ = Заблокувати.

- = Не блокувати.

Налаштування принтера

Виберіть меню на панелі керування, як це описано нижче.

Налаш. > Загальні налаштування > Налаштування принтера

Заблоковані адміністратором налаштування змінити неможливо.

Налашт. джер. паперу:

Параметри паперу:

Виберіть формат паперу та тип паперу, який ви завантажили у джерела паперу.

Задн. под. пап. в пр.:

Цей елемент відображається на принтерах із задньою подачею паперу.

Виберіть значення **Ув.**, щоб установити пріоритет друку для паперу, завантаженого у подача паперу ззаду.

A4/Автопер. на Letter:

Виберіть **Ув.** для подачі паперу з джерела паперу, встановленого як формат A4, за відсутності джерела паперу, встановленого як формат Letter, або подача із джерела паперу, встановленого як формат Letter, за відсутності джерела паперу, встановленого як формат A4.

Налашт. автовибору:

Цей елемент не відображається на принтерах із прорізом для подачі паперу.

Виберіть значення **Ув.** для зазначених нижче налаштувань, щоб автоматично друкувати на папері з будь-якого джерела, в якому папір відповідає налаштуванням паперу.

Повідомл. про помилку:

Виберіть значення **Ув.**, щоб відображалася повідомлення про помилку, якщо вибраний розмір або тип паперу не відповідає завантаженому паперу.

Додаток

Автовідображення Налашт. паперу:

Виберіть **Ув.** для відображення екрана **Параметри паперу** під час завантаження паперу у джерело паперу. Якщо цю функцію вимкнути, ви не зможете друкувати із пристроїв iPhone або iPad за допомогою AirPrint.

Мова друку:

Цей елемент відображається на принтері, сумісному з PCL або PostScript.

Оберіть мову друку для USB-інтерфейсу або мережевого інтерфейсу.

Універс. налашт. друку:

Ці налаштування друку використовуються під час виконання друку із зовнішніх пристроїв без використання драйвера принтера.

Пріоритет гніздо подачі паперу:

Цей елемент відображається на принтерах із прорізом для подачі паперу.

Виберіть значення **Ув.**, щоб установити пріоритет друку для паперу, завантаженого у проріз для подачі паперу.

Виступ вгору:

Відрегулюйте верхнє поле аркушу.

Виступ ліворуч:

Відрегулюйте ліве поле аркушу.

Вист. вгор. у «Назад»:

Відрегулюйте верхнє поле зворотної сторони аркуша під час двостороннього друку.

Виступ лів. у «Назад»:

Відрегулюйте ліве поле зворотної сторони аркуша під час двостороннього друку.

Перевір. шир. паперу:

Виберіть значення **Ув.**, щоб перевірити ширину паперу перед друком. Це дозволяє запобігти друкуванню тексту за межами країв паперу, якщо налаштування розміру паперу неправильні, однак це може знизити швидкість друку.

Пропуск. пусті стор.:

Автоматичний пропуск порожніх сторінок під час друку.

Конфігурація друку PDL:

Цей елемент відображається на принтері, сумісному з PCL або PostScript.

Виберіть параметри конфігурації Конфігурація друку PDL, які потрібно використовувати для друку PCL або PostScript.

Звичайні налаштув.:

Розмір паперу

Виберіть розмір паперу за замовчуванням для друку PCL або PostScript.

Додаток

- Тип паперу
Виберіть тип паперу за замовчуванням для друку PCL або PostScript.
- Орієнтація
Виберіть тип орієнтацію за замовчуванням для друку PCL або PostScript.
- Якість
Виберіть якість друку для друку PCL або PostScript.
- Режим збереж. чорнила
Виберіть **Ув.** для економії чорнила шляхом зменшення щільності друку.
- Порядок друку
Остання сторінка вгорі:
Друк починається з першої сторінки файлу.
Перша сторінка вгорі:
Друк починається з останньої сторінки файлу.
- Кількість копій
Установіть кількість сторінок для друку.
- Поле згину
Оберіть місце скріплення.
- Автомат. викид паперу
Виберіть **Ув.** для автоматичного витягування паперу у випадку зупинки друку під час виконання завдання друку.
- Двосторонній друк
Виберіть **Ув.** для двостороннього друку.

Меню PCL:

- Джерело шрифту
Шрифт принтера
Виберіть цю функцію для використання попередньо встановленого шрифту на принтері.
Завантажити
Оберіть для використання шрифту, який ви завантажили.
- Номер шрифту
Виберіть номер шрифту за замовчуванням для джерела шрифту за замовчуванням.
Доступні номери залежать від встановлених налаштувань.
- Крок
Встановіть крок шрифту, якщо шрифт масштабований і з фіксованим кроком. Ви можете встановити значення від 0,44 до 99,99 cpi (символів на дюйм), із кроком 0,01.
Даний пункт може бути відсутнім в залежності від налаштувань джерела і номера шрифту.

Додаток

 Розмір

Встановіть висоту шрифту за замовчуванням, якщо шрифт масштабований і пропорційний. Ви можете встановити значення від 4,00 до 999,75 точок, із кроком 0,25.

Даний пункт може бути відсутнім в залежності від налаштувань джерела і номера шрифту.

 Набір символів

Оберіть набір символів за замовчуванням. Якщо шрифт, вибраний у джерелі шрифту, і налаштування номера шрифту недоступні в нових параметрах набору символів, налаштування джерела і номера шрифту автоматично замінюються на значення за замовчуванням, IBM-US.

 Рядки

Встановіть кількість рядків для обраного розміру і орієнтації паперу. Це також призведе до зміни міжрядкового інтервалу (VMI); нове значення VMI зберігається на принтері. Це означає, що останні зміни налаштувань розміру та орієнтації призведуть до зміни значення відповідно до збереженого значення VMI.

 Функція CR

Оберіть команду порядкової подачі паперу при друці за допомогою драйвера певної операційної системи.

 Функція LF

Оберіть команду порядкової подачі паперу при друці за допомогою драйвера певної операційної системи.

 Призн. джер. под. п.

Встановіть завдання для команди вибору джерела паперу. Якщо вибрано **4**, встановлені команди сумісні із HP LaserJet 4. Якщо вибрано **4K**, встановлені команди сумісні із HP LaserJet 4000, 5000 і 8000. Якщо вибрано **5S**, встановлені команди сумісні із HP LaserJet 5S.

Меню PS3:

 Помилка аркуша

Виберіть **Ув.** для друку листка, в якому показується стан, якщо під час друку PostScript або PDF сталася помилка.

 Двійковий

Виберіть **Ув.** у випадку друку даних, що містять дворівневі зображення. Застосунок може надсилати двійкові дані, навіть коли налаштування драйвера принтера встановлені на американський стандартний код обміну інформацією (ASCII); втім, якщо дана функція увімкнена, роздруковувати дані можна.

 PDF розмір сторінки

Оберіть розмір паперу при друкуванні PDF-файлу. Якщо вибрано значення **Авто**, розмір паперу визначається на основі розміру першої сторінки.

Автовиправл. помилок:

Оберіть дію, яка буде виконуватися у разі появи помилки двостороннього друку або помилки переповнення пам'яті.

Додаток

Ув.

Відображається попередження та виконується односторонній друк в разі появи помилки двостороннього друку або виконується тільки друк даних, які принтер зміг обробити до появи помилки переповнення пам'яті.

Вим.

Відображається повідомлення про помилку та друк скасовується.

Щільний папір:

Виберіть значення **Увім.**, щоб запобігти змазуванню чорнила на роздруківках, однак це може знизити швидкість друку.

Реж. без пов-нь:

Виберіть значення **Ув.**, щоб зменшити шум під час друку, однак це може знизити швидкість друку. У залежності від вибраних типу паперу та налаштувань якості друку ви можете не відчувати жодної різниці у рівні шуму принтера.

Час висихання чорнил:

Виберіть час висушування чорнила, який використовуватиметься під час двостороннього друку. Принтер надрукує іншу сторону після друку першої. Якщо роздруківка розмазана, збільшіть значення часу.

Підкл. ПК по USB

Коли воно ввімкнене, можна надати доступ комп'ютером, що під'єднаний через USB.

Коли воно вимкнене, можна заборонити друк, що відбувається не через мережу.

Нал. паузи інтер-су USB:

Цей елемент відображається на принтері, сумісному з PCL або PostScript.

Вкажіть час у секундах, який повинен минути до завершення USB-зв'язку з комп'ютером після того, як принтер отримає завдання від драйвера принтера PostScript або PCL. Якщо час завершення завдання не був чітко визначений в драйвері принтера PostScript або PCL, це може призвести до безкінечного USB-зв'язку. У цьому випадку принтер перерве зв'язок, коли мине вказаний період часу. Введіть значення 0 (нуль), якщо зв'язок переривати не треба.

Налаштування мережі

Виберіть меню на панелі керування, як це описано нижче.

Налаш. > Загальні налаштування > Налаштування мережі

Заблоковані адміністратором налаштування змінити неможливо.

Настр. Wi-Fi:

Встановлення або зміна налаштувань безпроводової мережі. Виберіть один із зазначених нижче способів підключення, а тоді виконайте інструкції на РК-панелі.

Роутер

Wi-Fi Direct

Додаток

Налаштування дротової LAN:

Установлення або зміна мережевого з'єднання, для якого використовується кабель локальної мережі та маршрутизатор. Під час використання цього типу з'єднання Wi-Fi-з'єднання залишаються вимкненими.

Стан мережі:

Відображення або друк поточних налаштувань мережі.

- Стан підкл. до LAN/Wi-Fi
- Стан Wi-Fi Direct
- звіт про стан

Перевірка підключення до мережі:

Перевірка поточного мережевого з'єднання та друк звіту. Якщо виникли певні проблеми із мережевим з'єднанням, див. звіт для вирішення цих проблем.

Розширений:

Виконайте зазначені нижче детальні налаштування.

- Назва пристрою
- TCP/IP
- Проксі-сервер
- IPv6-адреса
- NFC
- Швидкість лінії і двобічний зв'язок
- Переадресувати HTTP на HTTPS
- Вимкнути IPsec/ фільтрування IP
- Вимкнути IEEE802.1X

Налаштування веб-служби

Виберіть меню на панелі керування, як це описано нижче.

Налаш. > Загальні налаштування > Налаштування веб-служби

Заблоковані адміністратором налаштування змінити неможливо.

Послуги Epson Connect:

Відображення наявності підключення і реєстрації принтера у службі Epson Connect.

Службу можна зареєструвати, вибравши елемент **Зареєструвати** та дотримуючись інструкцій.

Після реєстрації можна змінювати зазначені нижче налаштування.

- Призупинити/відновити
- Не зареєструвати

Докладнішу інформацію див. на зазначеному нижче веб-сайті.

<https://www.epsonconnect.com/>

Додаток

<http://www.epsonconnect.eu> (Тільки для Європи)

Послуги друку Google Cloud:

Відображення наявності підключення і реєстрації принтера у службах Google Cloud Print.

Після реєстрації можна змінювати зазначені нижче налаштування.

Увімкнути/Вимкнути

Не зареєструвати

Додаткові відомості про реєстрацію у службах Google Cloud Print див. на веб-сайті за посиланням нижче.

<https://www.epsonconnect.com/>

<http://www.epsonconnect.eu> (Тільки для Європи)

Опції меню для Сист. адміністрування

Використовуючи це меню, можна підтримувати продукт як системний адміністратор. Це також дає змогу обмежувати функції продукту для окремих користувачів, що дає змогу краще підлаштуватися до робочих або офісних умов.

Виберіть меню на панелі керування, як це описано нижче.

Налаш. > Загальні налаштування > Сист. адміністрування

Очист. дані внутр. пам.:

Цей елемент відображається на принтері, сумісному з PCL або PostScript.

Видалить внутрішні дані пам'яті принтера, такі як завантажений шрифт та макрос для друку PCL.

Налаштування безпеки:

Можна внести вказані нижче налаштування безпеки.

Видал. всі конфід. завд.?

Видалить всі конфіденційні завдання, надіслані на принтер.

Налаштув. адміністратора:

Пароль адміністратора

Встановить, змінить або очистить пароль адміністратора.

Налаштування блокування

Виберіть, чи блокувати панель керування паролем, зареєстрованим у **Пароль адміністратора**.

Віднов. налашт. за зам.:

Скидає налаштування до значень за замовчуванням у вказаних нижче меню.

Налаштування мережі

Всі, за винятком Налаштувань Мережі

Всі налаштування

Додаток

Оновлення мікропрограмного забезпечення:

Можна отримати інформацію про мікропрограмне забезпечення, наприклад, про поточну версію та доступні оновлення.

Оновити:

Перевірте, чи було завантажено останню версію мікропрограми на мережний сервер. Якщо оновлення доступне, можна вказати, чи потрібно запустити оновлення.

Повідомлення:

Виберіть **Ув.**, щоб отримувати сповіщення за наявності оновлення мікропрограми.

Опції меню для Лічильник друку

Виберіть меню на панелі керування, як це описано нижче.

Налаш. > Лічильник друку

Відобразиться загальна кількість надрукованих копій, починаючи з часу придбання принтера.

Опції меню для Стан поставки

Виберіть меню на панелі керування, як описано нижче.

Налаш. > Стан поставки

Відобразиться приблизний рівень чорнила та експлуатаційний ресурс контейнера для відпрацьованого чорнила.

Коли відображається «!», це означає, що рівень чорнила добігає кінця або контейнер для відпрацьованого чорнила майже заповнено. Коли відображається знак «X», це означає, що необхідно замінити елемент, оскільки чорнило закінчилося або контейнер для відпрацьованого чорнила заповнено.

Опції меню для Обслугов.

Виберіть меню на панелі керування, як це описано нижче.

Налаш. > Обслугов.

Налаштування якості друку:

Виберіть цю функцію, якщо є будь-які проблеми з надрукованими документами. Можна перевірити сопла на засмічення та в разі необхідності виконати очищення друкувальної головки, а тоді налаштувати деякі параметри, щоб покращити якість друку.

Перев. соп. др. гол.:

Виберіть цю функцію, щоб перевірити, чи не засмічені сопла друкувальної головки. Принтер надрукує шаблон перевірки сопел.

Очищ. друк. голівки:

Виберіть цю функцію, щоб виконати очищення сопел друкувальної головки.

Додаток

Калібрування головки:

Виберіть цю функцію для регулювання друкувальної головки з метою покращення якості друку.

- Направ лін вирів.

Виберіть цю функцію, щоб вирівняти вертикальні лінії.

- Горизонт. калібрув.

Виберіть цю функцію, якщо на роздрукованих матеріалах через однакові проміжки помітні горизонтальні смуги.

Очищ. направл. пап.:

Виберіть цю функцію, якщо на внутрішніх роликах є плями чорнил. Принтер подаватиме папір, щоб очистити внутрішні ролики.

Періодичне очищення:

Принтер автоматично виконує **Перев. соп. др. гол.** та **Очищ. друк. голівки** через певний інтервал часу. Виберіть **Ув.**, щоб підтримувати найвищу якість друку. При вказаних нижче умовах самостійно виконайте **Перев. соп. др. гол.** та **Очищ. друк. голівки**.

- Проблеми друку
- Коли вибрано **Вим.** для **Періодичне очищення**
- У разі друку при високій якості, наприклад, фотографій
- Коли повідомлення **Очищ. друк. голівки** відображаються на РК-екрані

Опції меню для Мова/Language

Виберіть меню на панелі керування, як це описано нижче.

Налаш. > Мова/Language

Виберіть мову, що використовуватиметься на РК-екрані.

Опції меню для Стан принтеру/Друк

Виберіть меню на панелі керування, як це описано нижче.

Налаш. > Стан принтеру/Друк

Друк.аркуш стат:

Конфігурація аркуша стану:

Друк інформаційних листків, на яких будуть відображені стан і налаштування принтера.

Надати аркуш стану:

Друк інформаційних листків, на яких буде показано стан витратних матеріалів.

Додаток

Використання формуляра:

Друк інформаційних листків, на яких буде показано історію використання принтера.

Список шрифту PS3:

Цей елемент відображається на принтері, сумісному з PCL або PostScript.

Друк списку шрифтів, доступних для принтера PostScript.

Список шрифту PCL:

Цей елемент відображається на принтері, сумісному з PCL або PostScript.

Друк списку шрифтів, доступних для принтера PCL.

Мережа:

Відображення поточних налаштувань мережі.

Розширені параметри безпеки для підприємства

У цьому розділі описано розширені функції безпеки.

Налаштування безпеки та запобігання небезпеки

Коли принтер підключений до мережі, ви можете мати доступ до нього з віддаленого розташування. Крім того, багато людей можуть спільно використовувати принтер, що значно підвищує ефективність і зручність роботи. Однак в такому разі збільшуються ризики несанкціонованого доступу, забороненого використання та зловмисне втручання в дані. Якщо ви використовуєте пристрій у середовищі, де є доступ до інтернету, то ризики стають ще вищими.

Для принтерів, які не мають захисту від зовнішнього доступу, є ризики перечитування контактів та журналів завдань друку, які зберігаються на принтер з інтернету.

Щоб уникнути цих ризиків, принтери Epson містять низку технологій безпеки.

Встановіть пристрій відповідно до умов середовища, створеного за допомогою даних про середовище клієнта.

Ім'я	Тип функції	Що налаштовувати	Чого уникати
Зв'язок за допомогою протоколів SSL/TLS	Вміст зв'язку шифрується за допомогою зв'язку SSL/TLS під час входу на сервер Epson через інтернет із принтера, наприклад під час з'єднання з комп'ютером через веб-браузер за допомогою Epson Connect та оновлення мікропрограм.	Отримайте сертифікат, підписаний ЦС, а тоді імпортуйте його на принтер.	Очищення ідентифікації принтера за допомогою сертифікату, підписаного ЦС, запобігає маскуванню під законного користувача та несанкціонований доступ. Крім того, вміст зв'язку SSL/TLS захищений і запобігає просочуванню вмісту даних для друку чи інформації про налаштування.
Керування протоколом	Контроль протоколів і служб, що мають використовуватися для зв'язку між принтерами та комп'ютерами, а також увімкнення чи вимкнення функцій.	Протокол або служба застосовується до функцій, на які дається дозвіл або заборона окремо.	Зниження ризиків безпеки, що може статися через ненавмисне використання, шляхом обмеження користувачів від непотрібних для них функцій.
Фільтрування за IPsec/IP	Можна встановити так, щоб обмежити або заблокувати дані від певного клієнта або певного типу. Оскільки IPsec захищає дані за допомогою пакетного блоку IP (шифрування та автентифікація), ви можете безпечно застосовувати незахищений протокол.	Створіть базову та індивідуальну політику, щоб встановити тип клієнта або тип даних, які можуть отримувати доступ до пристрою.	Захистіть пристрій від несанкціонованого доступу, зловмисного втручання та перехоплювання даних зв'язку.
IEEE 802.1X	Дозволяє підключатися користувачеві, який не авторизований у Wi-Fi та Ethernet. Дозволяє використовувати принтер тільки авторизованому користувачеві.	Налаштування автентифікації на сервері RADIUS (сервер автентифікації).	Захист від несанкціонованого доступу та використання принтера.

Розширені параметри безпеки для підприємства

Пов'язані відомості

- ➔ «Зв'язок SSL/TLS із принтером» на сторінці 102
- ➔ «Керування протоколами використання» на сторінці 110
- ➔ «Шифрування зв'язку за допомогою фільтрації за IPsec/IP» на сторінці 115
- ➔ «Підключення принтера до мережі IEEE802.1X» на сторінці 129

Налаштування функцій безпеки

У разі налаштування фільтрації за IPsec/IP або IEEE802.1X, радимо відкрити Web Config за допомогою SSL/TLS, щоб донести інформацію про налаштування та зменшити ризики безпеки, наприклад, зловмисне втручання в систему чи перехоплення даних.

Крім того, можна використовувати Web Config, підключивши принтер напряму до комп'ютера через кабель Ethernet, а тоді ввести IP-адресу у веб-браузері. Принтер можна підключити у безпечному середовищі після завершення налаштування параметрів безпеки.

Зв'язок SSL/TLS із принтером

Коли сертифікат сервера встановлено за допомогою зв'язку SSL/TLS (протокол захищених сокетів/протокол безпеки на транспортному рівні), шлях з'єднання між двома комп'ютерами можна шифрувати. Зробіть це, якщо ви бажаєте запобігти віддаленому та неавторизованому доступу.

Про цифрову сертифікацію

СА-підписаний Сертифікат

Це сертифікат, підписаний ЦС (Центр сертифікації). Можна отримати його, щоб надіслати до Центру сертифікації. Сертифікат підтверджує існування принтера та використання його для зв'язку за допомогою протоколів SSL/TLS, щоб гарантувати безпеку передачі даних.

Коли він використовується для зв'язку за допомогою протоколів SSL/TLS, він використовується як сертифікат сервера.

Коли він встановлений на зв'язок фільтрування за IPsec/IP або IEEE 802.1X, він використовується як сертифікат клієнта.

Сертифікат ЦС

Це сертифікат, що знаходиться в ланцюжку СА-підписаний Сертифікат, що також називається проміжним сертифікатом ЦС. Він використовується веб-браузером для підтвердження шляху сертифіката принтера під час входу на сервер іншої сторони чи Web Config.

Для сертифіката ЦС: встановіть, коли підтверджувати шлях сертифіката сервера під час входу з принтера. Для принтера: встановіть для підтвердження шляху СА-підписаний Сертифікат для зв'язку за допомогою протоколів SSL/TLS.

Можна отримати сертифікат ЦС принтера від Центру сертифікації, де видається сертифікат ЦС.

Також можна отримати сертифікат ЦС для підтвердження сервера іншої сторони від Центру сертифікації, який видав СА-підписаний Сертифікат сервера.

Розширені параметри безпеки для підприємства

Сертифікат із власним підписом

Це сертифікат, який принтер підписує та видає сам. Він також називається корневим сертифікатом. Оскільки видавець самостійно підтверджує себе, він не є надійним і не може запобігти маскуванню під законного користувача.

Використовуйте його для здійснення налаштування безпеки та простого зв'язку за допомогою протоколів SSL/TLS без CA-підписаний Сертифікат.

Якщо використовувати цей сертифікат для зв'язку SSL/TLS, у веб-браузері може відобразитися попередження служби безпеки, оскільки сертифікат не зареєстровано на веб-браузері. Сертифікат із власним підписом можна використовувати лише для зв'язку SSL/TLS.

Пов'язані відомості

- ➔ [«Отримання та імпорт сертифіката, підписаного ЦС» на сторінці 103](#)
- ➔ [«Видалення сертифіката, підписаного ЦС» на сторінці 107](#)
- ➔ [«Оновлення сертифіката із власним підписом» на сторінці 109](#)

Отримання та імпорт сертифіката, підписаного ЦС

Отримання сертифіката, підписаного ЦС

Щоб отримати сертифікат, підписаний ЦС, створіть ЗПС (запит на підписання сертифіката) і надішліть його до Центру сертифікації. Можна створити ЗПС за допомогою налаштувань Web Config та комп'ютера.

Виконайте наведені нижче дії, щоб створити ЗПС і отримати сертифікат, підписаний ЦС, за допомогою Web Config. У разі створення ЗПС за допомогою Web Config сертифікат матиме формат PEM/DER.

1. Відкрийте Web Config, а тоді виберіть вкладку **Мережева безпека**. Далі виберіть **SSL/TLS > Сертифікат** або **IPsec/фільтрування IP > Сертифікат клієнта**, або **IEEE802.1X > Сертифікат клієнта**.

Що б ви не вибрали, ви можете отримати той самий сертифікат і використовувати його спільно.

2. Клацніть **Створити у CSR**.
Відкриється сторінка створення ЗПС.
3. Введіть значення для кожного елемента.

Примітка.

Доступні довжина ключа та скорочення залежать від Центру сертифікації. Створіть запит відповідно до правил Центру сертифікації.

4. Клацніть **ОК**.
Відобразиться повідомлення про завершення.
5. Оберіть вкладку **Мережева безпека**. Далі виберіть **SSL/TLS > Сертифікат** або **IPsec/фільтрування IP > Сертифікат клієнта**, або **IEEE802.1X > Сертифікат клієнта**.

Розширені параметри безпеки для підприємства

- У **CSR** клацніть одну з кнопок завантаження, щоб завантажити на комп'ютер ЗПС формату, зазначеного Центром сертифікації.



Важливо

Не потрібно ще раз генерувати ЗПС. Якщо ви це зробите, ви не зможете імпортувати виданий СА-підписаний Сертифікат.

- Надішліть ЗПС до Центру сертифікації та отримайте сертифікат СА-підписаний Сертифікат. Дотримуйтеся правил щодо методу та форми надсилання запиту, встановлених Центром сертифікації.
- Збережіть виданий СА-підписаний Сертифікат на комп'ютері, підключеному до принтера. Процес отримання СА-підписаний Сертифікат завершено, коли сертифікат збережено до папки призначення.

Параметри ЗПС

The screenshot shows the Epson Network Security configuration page. The 'Network Security' tab is active, and the 'SSL/TLS > Certificate' section is selected. The 'Key Length' dropdown is set to 'RSA 2048bit - SHA-256'. The 'Common Name' field is populated with 'EPSON (Epson America, Inc.)'. Other fields like 'Organization', 'Organizational Unit', 'Locality', 'State/Province', and 'Country' are empty. At the bottom, there are 'OK' and 'Back' buttons.

Налаштування	Налаштування та пояснення
Довжина ключа	Виберіть довжину ключа для ЗПС.

Розширені параметри безпеки для підприємства

Налаштування	Налаштування та пояснення
Загальна назва	Можна ввести від 1 до 128 символів. Якщо це IP-адреса, вона має бути статичною. Можна ввести від 1 до 5 адрес IPv4, IPv6, імен хосту, FQDNs, розділяючи їх комою. Перший елемент зберігається у загальній назві, а інші елементи зберігаються у полі псевдонім сертифіката суб'єкта. Приклад: IP-адреса принтера: 192.0.2.123, ім'я принтера: EPSONA1B2C3 Загальна назва: EPSONA1B2C3,EPSONA1B2C3.local,192.0.2.123
Організація/ Організаційна одиниця/ Місце розташування/ Країна/ Область	Можна ввести від 0 до 64 символів (Організаційна одиниця не може перевищувати 55 символів) у форматі ASCII (0x20–0x7E). Окремі імена можна розділяти комами.
Країна	Введіть двозначний код країни за стандартом ISO-3166.

Пов'язані відомості

➔ [«Отримання сертифіката, підписаного ЦС» на сторінці 103](#)

Імпортування сертифіката, підписаного ЦС

Імпортуйте, отриманий СА-підписаний Сертифікат на принтер.

**Важливо**

- Переконайтеся, що дата й час принтера встановлені правильно. Сертифікат може бути недейсний.
- У разі отримання сертифіката за ЗПС, створеним через Web Config, імпортувати сертифікат можна один раз.

1. Відкрийте Web Config, а тоді виберіть вкладку **Мережева безпека**. Далі виберіть **SSL/TLS > Сертифікат** або **IPsec/фільтрування IP > Сертифікат клієнта**, або **IEEE802.1X > Сертифікат клієнта**.

2. Натисніть **Імпорт**

Відкриється сторінка імпорту сертифіката.

3. Введіть значення для кожного елемента. Встановіть **Сертифікат СА 1** та **Сертифікат СА 2** під час перевірки шляху сертифіката у веб-браузері, який отримує доступ до принтера.

Залежно від того, де створювався ЗПС та який формат файлу сертифіката, необхідні налаштування можуть різнитися. Введіть необхідні значення параметрів, дотримуючись наведених нижче умов.

- Сертифікат у форматі PEM/DER, отриманий з Web Config
 - Особистий ключ:** не слід налаштовувати, тому що принтер має закритий ключ.
 - Пароль:** не налаштовувати.
 - Сертифікат СА 1/Сертифікат СА 2:** необов'язково

Розширені параметри безпеки для підприємства

- Сертифікат у форматі PEM/DER, отриманий з комп'ютера
 - Особистий ключ:** необхідно встановити.
 - Пароль:** не налаштовувати.
 - Сертифікат CA 1/Сертифікат CA 2:** необов'язково
- Сертифікат у форматі PKCS#12, отриманий з комп'ютера
 - Особистий ключ:** не налаштовувати.
 - Пароль:** необов'язково
 - Сертифікат CA 1/Сертифікат CA 2:** не налаштовувати.

4. Клацніть **ОК**.

Відобразиться повідомлення про завершення.

Примітка.

Натисніть **Підтвердити**, щоб перевірити інформацію сертифіката.

Пов'язані відомості

- ➔ «Доступ до налаштувань **Web Config**» на сторінці 27
- ➔ «Параметри імпорту сертифіката, підписаного ЦС» на сторінці 106

Параметри імпорту сертифіката, підписаного ЦС

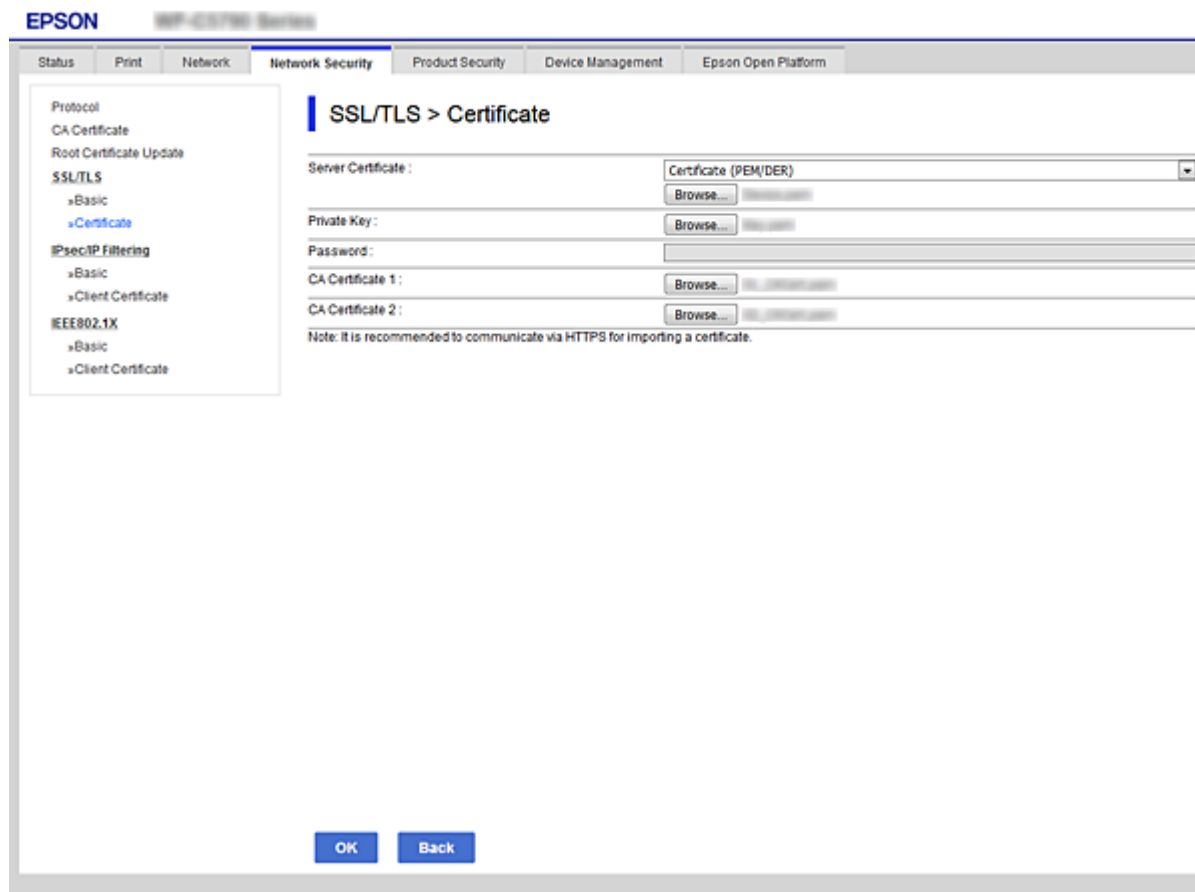

Розширені параметри безпеки для підприємства

Налаштування	Налаштування та пояснення
Сервер сертифікату або Сертифікат клієнта	Виберіть формат сертифіката. Відображається Сервер сертифікату для з'єднання SSL/TLS. Відображається Сертифікат клієнта для фільтрації за IPsec/IP чи IEEE 802.1X.
Особистий ключ	У разі отримання сертифіката у форматі PEM/DER за ЗПС, створеним на комп'ютері вкажіть файл закритого ключа, що відповідає сертифікату.
Пароль	Якщо формат файлу Сертифікат з Особистим ключем (PKCS#12) , введіть пароль для шифрування закритого ключа, який налаштовується, коли ви отримуєте сертифікат.
Сертифікат CA 1	Якщо формат вашого сертифіката Сертифікат (PEM/DER) , імпортуйте сертифікат Центру сертифікації, який видає CA-підписаний Сертифікат, що використовується як сертифікат сервера. Виберіть необхідний файл.
Сертифікат CA 2	Якщо формат вашого сертифіката Сертифікат (PEM/DER) , імпортуйте сертифікат Центру сертифікації, який видає Сертифікат CA 1. Виберіть необхідний файл.

Пов'язані відомості

➔ [«Імпортування сертифіката, підписаного ЦС» на сторінці 105](#)

Видалення сертифіката, підписаного ЦС

Імпортований сертифікат можна видалити, якщо строк його дії завершився або якщо шифрування з'єднання більше не потрібне.

**Важливо**

У разі отримання сертифіката за ЗПС, створеним через Web Config, імпортувати видалений сертифікат ще раз буде неможливо. У цьому випадку створіть ЗПС і отримайте сертифікат знову.

1. Відкрийте Web Config, а тоді виберіть вкладку **Мережева безпека**. Далі виберіть **SSL/TLS > Сертифікат або IPsec/фільтрування IP > Сертифікат клієнта, або IEEE802.1X > Сертифікат клієнта**.
2. Клацніть **Видалити**.
3. Підтвердіть, що ви справді бажаєте видалити сертифікат, указаний у повідомленні.

Налаштування Сертифікат CA

Виконуючи налаштування Сертифікат CA можна затвердити маршрут до сертифіката ЦС сервера, до якого отримує доступ принтер. Так можна запобігти маскуванню під законного користувача.

Можна отримати Сертифікат CA у Центрі сертифікації, де видається CA-підписаний Сертифікат.

Пов'язані відомості

- ➔ [«Доступ до налаштувань Web Config» на сторінці 27](#)
 ➔ [«Параметри ЗПС» на сторінці 104](#)

Розширені параметри безпеки для підприємства

➔ «Імпортування сертифіката, підписаного ЦС» на сторінці 105

Імпортування Сертифікат СА

Імпортуйте Сертифікат СА на принтер.

1. Відкрийте Web Config, а тоді виберіть вкладку **Мережева безпека > Сертифікат СА**.
2. Клацніть **Імпорт**.
3. Укажіть Сертифікат СА, який потрібно імпортувати.

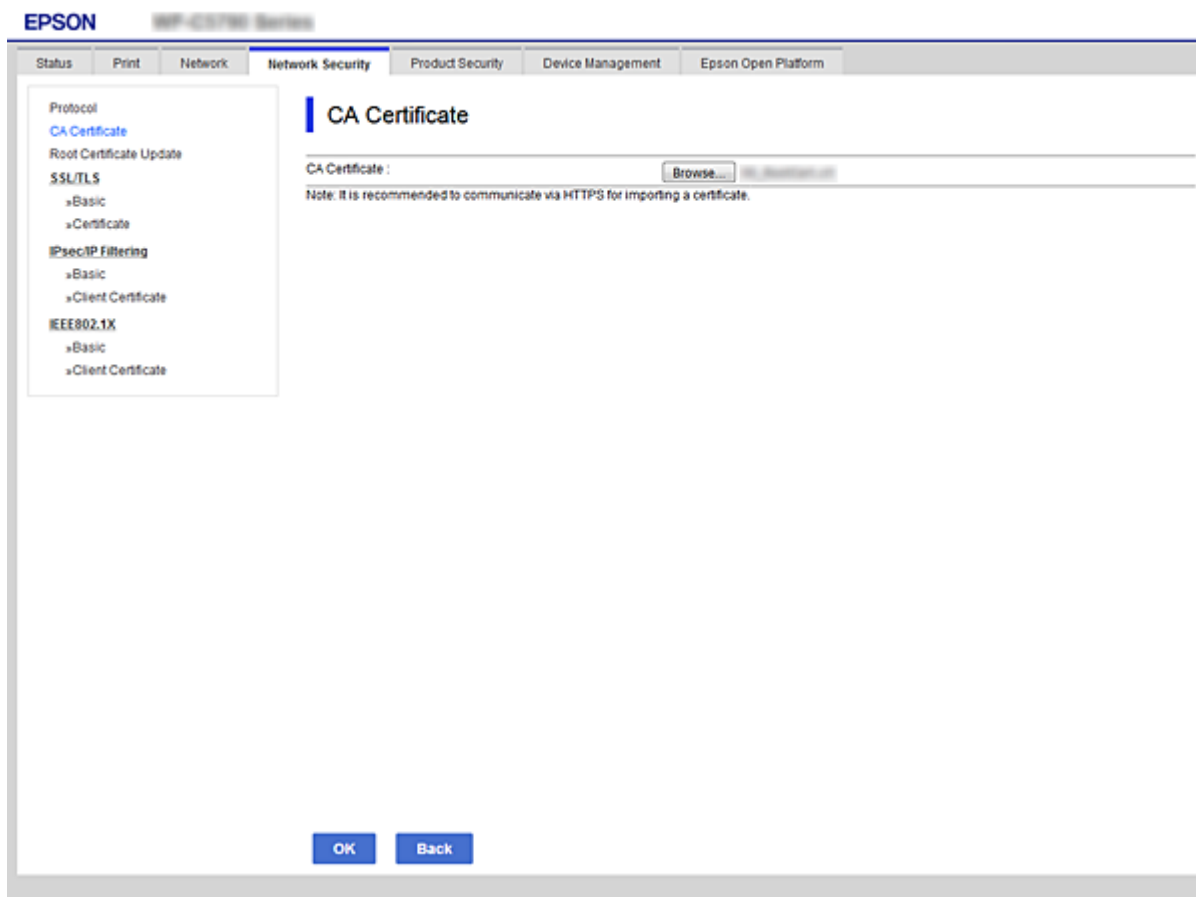

4. Клацніть **ОК**.

Після завершення імпортування ви повернетеся до екрану **Сертифікат СА**, де відобразатиметься імпортований Сертифікат СА.

Видалення Сертифікат СА

Можна видалити імпортований Сертифікат СА.

1. Відкрийте Web Config, а тоді виберіть вкладку **Мережева безпека > Сертифікат СА**.

Розширені параметри безпеки для підприємства

Приклад:

IP-адреса принтера: 192.0.2.123, ім'я принтера: EPSONA1B2C3

Загальна назва: EPSONA1B2C3,EPSONA1B2C3.local,192.0.2.123

4. Укажіть термін дії сертифіката.

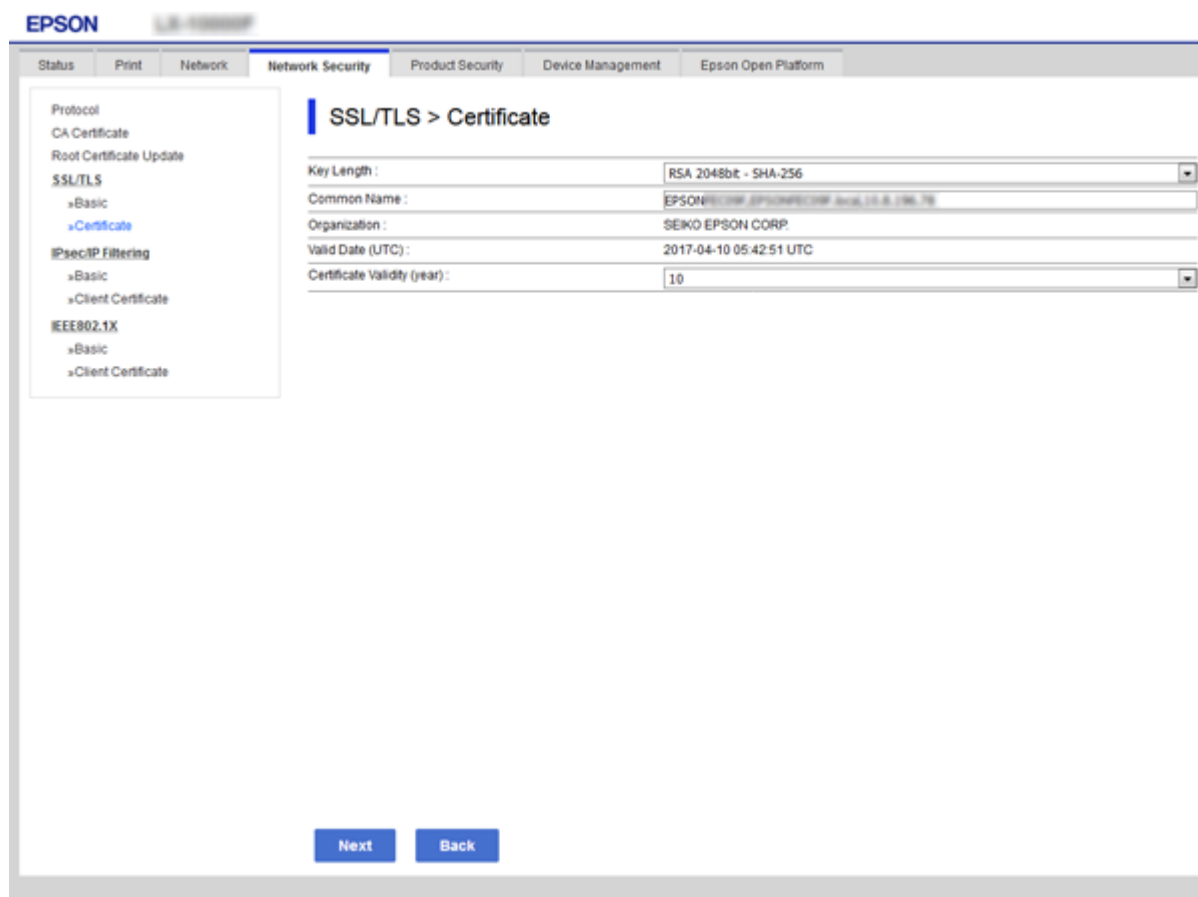

5. Клацніть **Далі**.

Відобразиться повідомлення про підтвердження.

6. Клацніть **ОК**.

Принтер буде оновлено.

Примітка.

Ви можете перевірити інформацію про сертифікат із **Налаштування безпеки мережі > SSL/TLS > Сертифікат > Сертифікат із власним підписом** та натиснути на кнопку **Підтвердити**.

Пов'язані відомості

➔ [«Доступ до налаштувань Web Config» на сторінці 27](#)

Керування протоколами використання

Можна виконувати друк із використанням цілої низки шляхів та протоколів.

Розширені параметри безпеки для підприємства

Можна знизити непередбачувані ризики для безпеки, обмеживши друк із певних шляхів або керуючи доступними функціями.

Керування протоколами

Змініть конфігурацію налаштувань протоколу.

1. Відкрийте Web Config, а тоді виберіть вкладку **Мережева безпека > Протокол**.
2. Налаштуйте конфігурацію кожного елемента.
3. Клацніть **Далі**.
4. Клацніть **ОК**.

Ці налаштування будуть застосовані до принтера.

Протоколи, які можна увімкнути або вимкнути

Протокол	Опис
Налаштування Bonjour	Можна вказати, чи потрібно використовувати Bonjour. Bonjour використовується для пошуку пристроїв, друку і т.д.
Налаштування SLP	Можна увімкнути або вимкнути або функцію SLP. SLP використовується для функцій «push-scan» та пошуку в мережі у програмі EpsonNet Config.
Налаштування WSD	Можна увімкнути або вимкнути або функцію WSD. Якщо її увімкнено, ви зможете додавати пристрої WSD або друкувати через порт WSD.
Налаштування LLTD	Можна увімкнути або вимкнути або функцію LLTD. Якщо її увімкнено, вона відобразиться на мережевій мапі Windows.
Налаштування LLMNR	Можна увімкнути або вимкнути або функцію LLMNR. Якщо її увімкнено, можна використовувати ідентифікацію імені без NetBIOS, навіть якщо ви не можете використовувати DNS.
Налаштування LPR	Можна вказати, чи потрібно дозволяти друк LPR. Якщо увімкнено, ви зможете друкувати через порт LPR.
Налаштування RAW(Порт9100)	Можна вказати, чи потрібно дозволяти друк через порт RAW (порт 9100). Якщо увімкнено, ви зможете друкувати через порт RAW (порт 9100).
Налаштування IPP	Можна вказати, чи потрібно дозволяти друк через IPP. Якщо увімкнено, ви зможете друкувати через інтернет.
Налаштування FTP	Можна вказати, чи потрібно дозволяти друк FTP. Якщо увімкнено, ви зможете друкувати через сервер FTP.
Налаштування SNMPv1/v2c	Можна вказати, чи потрібно вмикати SNMPv1/v2c. Ця функція використовується для налаштування пристроїв, контролю і т.д.
Налаштування SNMPv3	Можна вказати, чи потрібно вмикати SNMPv3. Ця функція використовується для налаштування шифрованих пристроїв.

Розширені параметри безпеки для підприємства

Параметри протоколу

The screenshot shows the 'Protocol' configuration page in the Epson Network Security interface. The page is titled 'Protocol' and includes a note: 'Note: If you need to change the Device Name used on each protocol and the Bonjour Name, change the Device Name in the Network Settings. If you need to change the Location used on each protocol, change it in the Network Settings.' The configuration is organized into several sections:

- Bonjour Settings:** Includes a checked 'Use Bonjour' checkbox, fields for 'Bonjour Name' (EPSON), 'Bonjour Service Name' (EPSON LX-1000F), 'Location', and a 'Top Priority Protocol' dropdown menu set to 'IPP'.
- SLP Settings:** Includes a checked 'Enable SLP' checkbox.
- WSD Settings:** Includes a checked 'Enable WSD' checkbox, and fields for 'Printing Timeout (sec)' (300), 'Scanning Timeout (sec)' (300), 'Device Name' (EPSON), and 'Location'.
- LLTD Settings:** Includes a checked 'Enable LLTD' checkbox and a 'Device Name' field (EPSON).
- LLMNR Settings:** Includes a checked 'Enable LLMNR' checkbox.
- LPR Settings:** Includes a checked 'Allow LPR Port Printing' checkbox and a 'Printing Timeout (sec)' field (300).

A 'Next' button is located at the bottom left of the configuration area.

Налаштування Bonjour

Налаштування	Встановлення значення та опис
Застосувати Bonjour	Виберіть це для пошуку або використання пристроїв через Bonjour.
Ім'я Bonjour	Відображення імені Bonjour.
Службове ім'я Bonjour	Відображення назви служби Bonjour.
Місце	Відображення назви місця розташування Bonjour.
Пріоритетний протокол	Виберіть протокол з найвищим пріоритетом для друку Bonjour.
Wide-Area Bonjour	Встановіть, чи використовувати Wide-Area Bonjour.

Налаштування SLP

Налаштування	Встановлення значення та опис
Увімкнути SLP	Виберіть це, щоб увімкнути функцію SLP. Це використовується для мережевого пошуку в EpsonNet Config.

Розширені параметри безпеки для підприємства

Налаштування WSD

Налаштування	Встановлення значення та опис
Увімкнути WSD	Виберіть це, щоб увімкнути додавання пристроїв за допомогою WSD, а тоді друкувати та сканувати через порт WSD.
Перерва друку (сек)	Введіть значення часу очікування зв'язку для друку через WSD від 3 до 3600 секунд.
Ім'я пристрою	Відображення назви пристрою WSD.
Місце	Відображення назви місця розташування WSD.

Налаштування LLTD

Налаштування	Встановлення значення та опис
Увімкнути LLTD	Виберіть це, щоб увімкнути LLTD. Принтер відобразиться на мережевій карті Windows.
Ім'я пристрою	Відображення назви пристрою LLTD.

Налаштування LLMNR

Налаштування	Встановлення значення та опис
Увімкнути LLMNR	Виберіть це, щоб увімкнути LLMNR. Можна використовувати ідентифікацію імені без NetBIOS, навіть якщо ви не можете використовувати DNS.

Налаштування LPR

Налаштування	Встановлення значення та опис
Дозволити LPR Порт Друкування	Виберіть, щоб дозволити друк через порт LPR.
Перерва друку (сек)	Введіть значення часу очікування для друку LPR від 0 до 3600 секунд. Якщо час очікування не потрібний, введіть значення 0.

Налаштування RAW(Порт9100)

Налаштування	Встановлення значення та опис
Дозволити RAW(Порт9100) Друкування	Виберіть, щоб друкувати через порт RAW (порт 9100).
Перерва друку (сек)	Введіть значення часу очікування для друку через порт RAW (порт 9100) від 0 до 3600 секунд. Якщо час очікування не потрібний, введіть значення 0.

Налаштування IPP

Розширені параметри безпеки для підприємства

Налаштування	Встановлення значення та опис
Увімкнути IPP	Виберіть, щоб увімкнути з'єднання IPP. Відобразатимуться тільки ті принтери, що підтримують IPP.
Дозволити незахищений зв'язок	Виберіть, щоб дозволити з'єднання принтера без будь-яких засобів безпеки (IPP).
Перерва зв'язку (сек)	Введіть значення часу очікування для друку IPP від 0 до 3600 секунд.
URL (мережа)	Відображає URL-адреси IPP (http та https), коли принтер підключено через локальну дротову мережу або Wi-Fi. URL-адреса — це комбіноване значення IP-адреси принтера, номера порту та IPP-імені принтера.
URL (Wi-Fi Direct)	Відображає URL-адреси IPP (http та https), коли принтер підключено через Wi-Fi Direct. URL-адреса — це комбіноване значення IP-адреси принтера, номера порту та IPP-імені принтера.
Ім'я принтера	Відображення IPP-імені принтера.
Місце	Відображення IPP-імені місця розташування.

Налаштування FTP

Налаштування	Встановлення значення та опис
Увімкнути Сервер FTP	Виберіть, щоб увімкнути друк через FTP. Відобразатимуться тільки ті принтери, що підтримують друк FTP.
Перерва зв'язку (сек)	Введіть значення часу очікування з'єднання з FTP від 0 до 3600 секунд. Якщо час очікування не потрібний, введіть значення 0.

Налаштування SNMPv1/v2c

Налаштування	Встановлення значення та опис
Увімкнути SNMPv1/v2c	Виберіть, щоб увімкнути SNMPv1/v2c. Відобразатимуться тільки ті принтери, що підтримують SNMPv3.
Дозвіл доступу	Установіть права доступу За ввімненого параметра SNMPv1/v2c. Виберіть Тільки чит. або Читання/Запис .
Ім'я спільноти (тільки для читання)	Введіть від 0 до 32 символів ASCII (від 0x20 до 0x7E).
Ім'я спільноти (читання/запис)	Введіть від 0 до 32 символів ASCII (від 0x20 до 0x7E).

Налаштування SNMPv3

Налаштування	Встановлення значення та опис
Увімкнути SNMPv3	SNMPv3 вмикається, коли поставлено прапорцець навпроти опції.
Ім'я користувача	Введіть від 1 до 32 символів, використовуючи 1-байтні символи.

Розширені параметри безпеки для підприємства

Налаштування		Встановлення значення та опис
Налаштування автентифікації		
	Алгоритм	Виберіть алгоритм для автентифікації до SNMPv3.
	Пароль	Виберіть пароль для автентифікації до SNMPv3. Можна ввести від 8 до 32 символів формату ASCII (0x20 – 0x7E). Якщо дані вводити непотрібно, лишіть поле пустим.
	Пароль підтвердження	Введіть установлений пароль для підтвердження.
Налаштування кодування		
	Алгоритм	Виберіть алгоритм для шифрування для SNMPv3.
	Пароль	Виберіть пароль для шифрування для SNMPv3. Можна ввести від 8 до 32 символів формату ASCII (0x20 – 0x7E). Якщо дані вводити непотрібно, лишіть поле пустим.
	Пароль підтвердження	Введіть установлений пароль для підтвердження.
Контекстне ім'я		Уведіть до 32 символів формату Unicode (UTF-8). Якщо дані вводити непотрібно, лишіть поле пустим. Кількість символів, які можна ввести, змінюється в залежності від мови.

Шифрування зв'язку за допомогою фільтрації за IPsec/IP

Про IPsec/фільтрування IP

Можна фільтрувати трафік на основі IP-адрес, служб та портів за допомогою функції фільтрації за IPsec/IP. Поєднуючи фільтри, можна налаштувати принтер на приймання або блокування зазначених клієнтів і зазначених даних. Крім того, можна покращити рівень безпеки за допомогою IPsec.

Примітка.

Комп'ютери під керуванням ОС Windows Vista та новіше або Windows Server 2008 і новіше підтримують функцію IPsec.

Налаштування політики за замовчуванням

Для фільтрації трафіку встановіть політику за замовчуванням. Політика за замовчуванням застосовується до кожного користувача або групи, що підключається до принтера. Для ефективного контролю над користувачами та групами користувачів установіть групову політику.

1. Відкрийте Web Config, а тоді виберіть вкладку **Мережева безпека > IPsec/фільтрування IP > Основні**.
2. Введіть значення для кожного елемента.

Розширені параметри безпеки для підприємства

3. Клацніть **Далі**.
Відобразиться повідомлення про підтвердження.
4. Клацніть **ОК**.
Принтер буде оновлено.

Пов'язані відомості

- ➔ «Доступ до налаштувань Web Config» на сторінці 27
- ➔ «Параметри Політика за промовчанням» на сторінці 116

Параметри Політика за промовчанням

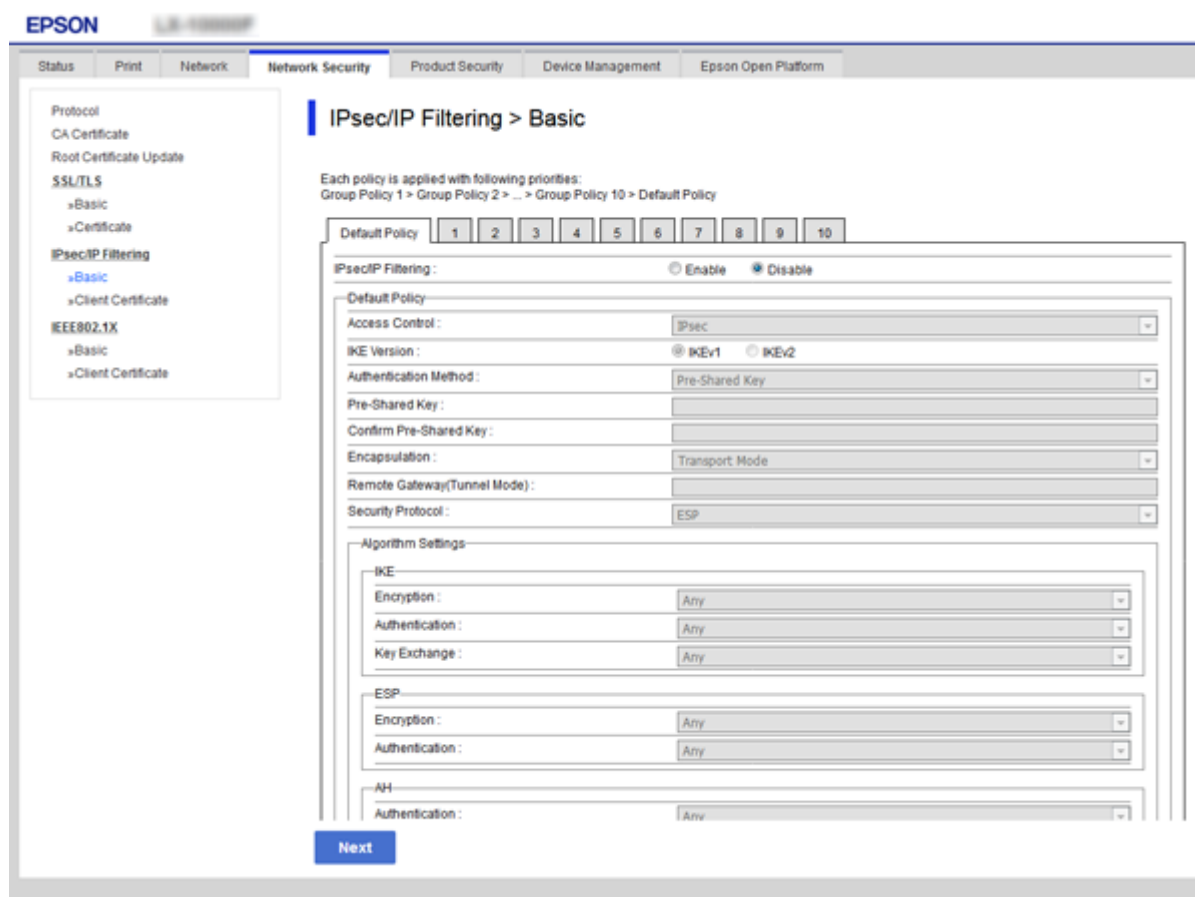

Політика за промовчанням

Налаштування	Налаштування та пояснення
IPsec/фільтрування IP	Функцію мережі IPsec/IP-фільтрування можна ввімкнути або вимкнути.

Розширені параметри безпеки для підприємства

Контроль доступу

Налаштуйте спосіб керування для трафіку або пакетів IP.

Налаштування	Налаштування та пояснення
Дозволити доступ	Виберіть це, щоб дозволити проходження налаштованих пакетів IP.
Відмовити в доступі	Виберіть це, щоб заборонити проходження налаштованих пакетів IP.
IPsec	Виберіть це, щоб дозволити проходження налаштованих пакетів IPsec.

Розширені параметри безпеки для підприємства

 Версія IKE

Виберіть **IKEv1** або **IKEv2** для **Версія IKE**. Виберіть одне із значень відповідно до пристрою, до якого підключений принтер.

 IKEv1

Вказані нижче елементи відображаються, якщо вибрати **IKEv1** для **Версія IKE**.

Налаштування	Налаштування та пояснення
Метод ідентифікації	Щоб вибрати Сертифікат , необхідно заздалегідь отримати та імпортувати сертифікат, підписаний ЦС.
Попередньо виданий ключ	Щоб вибрати Попередньо виданий ключ для Метод ідентифікації , введіть спільний ключ довжиною від 1 до 127 символів.
Підтвердити Попередньо виданий ключ	Введіть установлений ключ для підтвердження.

 IKEv2

Налаштування	Налаштування та пояснення	
Локально	Метод ідентифікації	Щоб вибрати Сертифікат , необхідно заздалегідь отримати та імпортувати сертифікат, підписаний ЦС.
	Тип ідентифікатора	Якщо вибрати Попередньо виданий ключ для параметра Метод ідентифікації , виберіть тип ідентифікатора для принтера.
	Ідентифікатор	Уведіть ідентифікатор принтера, який відповідає типу ідентифікатора. Неможливо як перший символ використовувати «@», «#» та «=». Відоме ім'я: Введіть від 1 до 128 1-байтних символів ASCII (0x20–0x7E). Потрібно включити «=». IP-адреса: Введіть формат IPv4 або IPv6. FQDN: Введіть комбінацію від 1 до 255 символів, використовуючи символи A–Z, a–z, 0–9, «-» та крапку (.). Ел. адреса: Введіть від 1 до 128 1-байтних символів ASCII (0x20–0x7E). Потрібно включити «@». Ідентифікатор ключа: Введіть від 1 до 128 1-байтних символів ASCII (0x20–0x7E).
	Попередньо виданий ключ	Щоб вибрати Попередньо виданий ключ для Метод ідентифікації , введіть спільний ключ довжиною від 1 до 127 символів.
	Підтвердити Попередньо виданий ключ	Введіть установлений ключ для підтвердження.

Розширені параметри безпеки для підприємства

Налаштування		Налаштування та пояснення
Віддалено	Метод ідентифікації	Щоб вибрати Сертифікат , необхідно заздалегідь отримати та імпортувати сертифікат, підписаний ЦС.
	Тип ідентифікатора	Якщо вибрано значення Попередньо виданий ключ для Метод ідентифікації , виберіть тип ідентифікатора для пристрою, який ви бажаєте автентифікувати.
	Ідентифікатор	Уведіть ідентифікатор принтера, який відповідає типу ідентифікатора. Неможливо як перший символ використовувати «@», «#» та «=». Відоме ім'я: Введіть від 1 до 128 1-байтних символів ASCII (0x20–0x7E). Потрібно включити «=». IP-адреса: Введіть формат IPv4 або IPv6. FQDN: Введіть комбінацію від 1 до 255 символів, використовуючи символи A–Z, a–z, 0–9, «-» та крапку (.). Ел. адреса: Введіть від 1 до 128 1-байтних символів ASCII (0x20–0x7E). Потрібно включити «@». Ідентифікатор ключа: Введіть від 1 до 128 1-байтних символів ASCII (0x20–0x7E).
	Попередньо виданий ключ	Щоб вибрати Попередньо виданий ключ для Метод ідентифікації , введіть спільний ключ довжиною від 1 до 127 символів.
	Підтвердити Попередньо виданий ключ	Введіть установлений ключ для підтвердження.

 Інкапсуляція

Щоб вибрати **IPsec** для **Контроль доступу**, необхідно налаштувати режим інкапсуляції.

Налаштування	Налаштування та пояснення
Транспортний режим	Виберіть це, якщо принтер використовується в одній локальній мережі. Шифруватимуться пакети IP рівня 4 або вище.
Тунельний режим	Виберіть цей параметр, якщо принтер використовується в мережі з можливістю підключення до Інтернету, наприклад IPsec-VPN. Шифруватимуться заголовки та дані пакетів IP. Віддалений шлюз (Тунельний режим): Щоб вибрати Тунельний режим для Інкапсуляція , введіть адресу шлюзу довжиною від 1 до 39 символів.

 Протокол безпеки

Щоб вибрати **IPsec** для **Контроль доступу**, виберіть один з варіантів.

Налаштування	Налаштування та пояснення
ESP	Виберіть цей варіант для забезпечення цілісності автентифікації та даних, а також для шифрування даних.
AH	Виберіть цей варіант для забезпечення цілісності автентифікації та даних. IPsec можна використовувати навіть у разі забороненого шифрування даних.

Розширені параметри безпеки для підприємства

❑ Налаштування алгоритму

Рекомендується вибирати **Будь-який** для всіх параметрів або вибирати для кожного параметра будь-яке значення, окрім **Будь-який**. Якщо для деяких параметрів вибрати **Будь-який** та вибрати інший елемент замість **Будь-який** для всіх інших параметрів, пристрій може не підключатися в залежності від іншого пристрою, який потрібно автентифікувати.

Налаштування		Налаштування та пояснення
IKE	Шифрування	Виберіть алгоритм шифрування для IKE. Ці елементи можуть відрізнятися в залежності від версії IKE.
	Автентифікація	Виберіть алгоритм автентифікації для IKE.
	Обмін ключами	Виберіть алгоритм обміну ключами для IKE. Ці елементи можуть відрізнятися в залежності від версії IKE.
ESP	Шифрування	Виберіть алгоритм шифрування для ESP. Воно доступне, коли ESP вибрано для Протокол безпеки .
	Автентифікація	Виберіть алгоритм автентифікації для ESP. Воно доступне, коли ESP вибрано для Протокол безпеки .
AH	Автентифікація	Виберіть алгоритм шифрування для AH. Воно доступне, коли AH вибрано для Протокол безпеки .

Пов'язані відомості

➔ [«Налаштування політики за замовчуванням» на сторінці 115](#)

Налаштування політики групи

Групова політика — це правило або ряд правил, що застосовуються до користувача або групи користувачів. Принтер керує пакетами IP, які відповідають налаштованим політикам. Пакети IP проходять перевірку групових політик в порядку з 1 по 10, а потім — політики за замовчуванням.

1. Відкрийте Web Config, а тоді виберіть вкладку **Мережева безпека > IPsec/фільтрування IP > Основні**.
2. Натисніть вкладку з номером, у якій необхідно виконати налаштування.
3. Введіть значення для кожного елемента.
4. Клацніть **Далі**.
Відобразиться повідомлення про підтвердження.
5. Клацніть **ОК**.
Принтер буде оновлено.

Пов'язані відомості

- ➔ [«Доступ до налаштувань Web Config» на сторінці 27](#)
➔ [«Параметри Групова політика» на сторінці 121](#)

Розширені параметри безпеки для підприємства

Параметри Групова політика

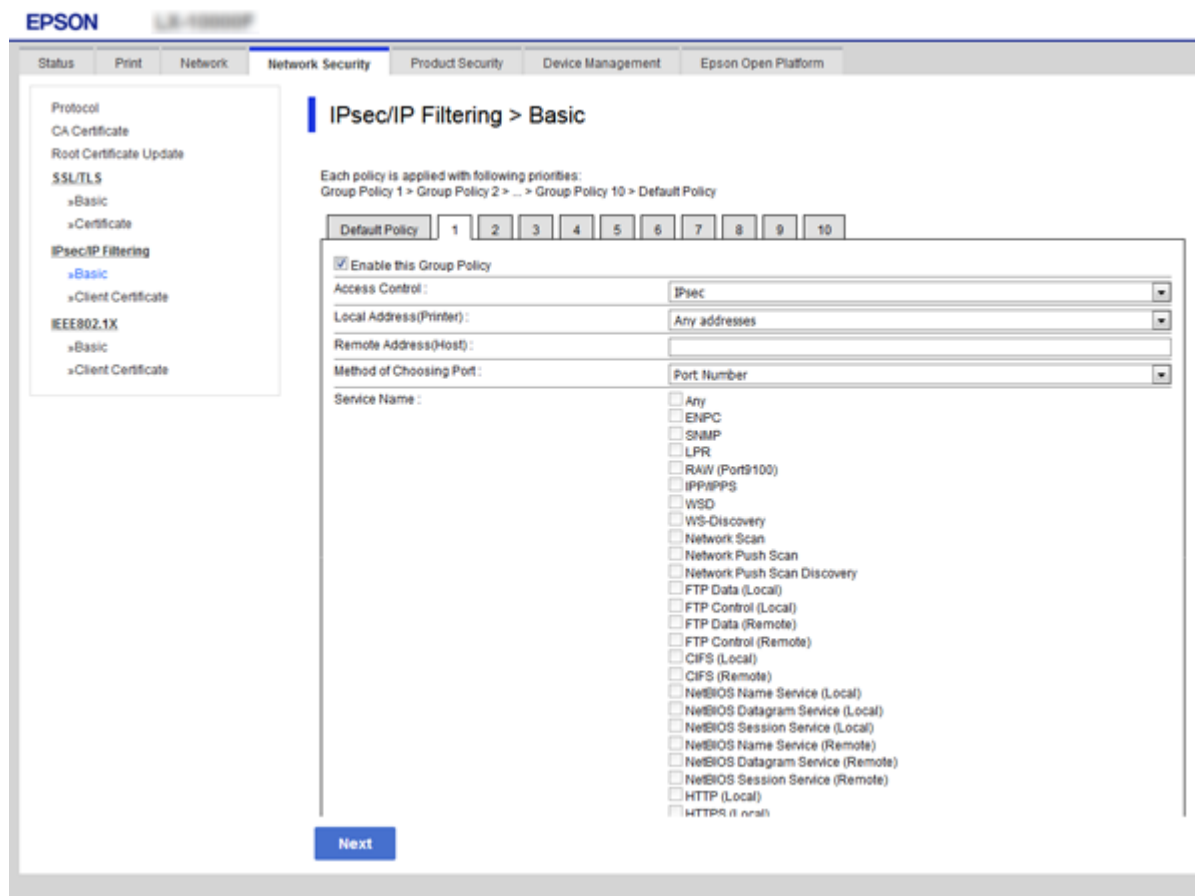

Налаштування	Налаштування та пояснення
Увімкнути цю Групову політику	Групову політику можна увімкнути або вимкнути.

Контроль доступу

Налаштуйте спосіб керування для трафіку або пакетів IP.

Налаштування	Налаштування та пояснення
Дозволити доступ	Виберіть це, щоб дозволити проходження налаштованих пакетів IP.
Відмовити в доступі	Виберіть це, щоб заборонити проходження налаштованих пакетів IP.
IPsec	Виберіть це, щоб дозволити проходження налаштованих пакетів IPsec.

Локальна адреса (Принтер)

Виберіть адресу IPv4 або IPv6, яка відповідає мережевому середовищу. Якщо IP-адреса призначається автоматично, можна вибрати параметр **Використовуйте автоматично отриману адресу IPv4**.

Примітка.

Якщо IPv6-адреса призначається автоматично, зв'язок може бути відсутнім. Установіть статичну IPv6-адресу.

Розширені параметри безпеки для підприємства

Віддалена адреса (хост)

Введіть IP-адресу пристрою для керування доступом до нього. Довжина IP-адреси має складати до 43 символів. Якщо не ввести IP-адресу, контролюватимуться всі адреси.

Примітка.

Якщо IP-адреса призначається автоматично (наприклад, протоколом DHCP), зв'язок може бути відсутнім. Установіть статичну IP-адресу.

Метод вибору порту

Виберіть метод указання портів.

Ім'я служби

Щоб вибрати **Ім'я служби** для **Метод вибору порту**, виберіть один з варіантів.

Транспортний протокол

Щоб вибрати **Номер порту** для **Метод вибору порту**, необхідно налаштувати режим інкапсуляції.

Налаштування	Налаштування та пояснення
Будь-який протокол	Виберіть це, щоб контролювати всі типи протоколів.
TCP	Виберіть це, щоб контролювати дані одноадресних передавань.
UDP	Виберіть це, щоб контролювати дані ширококомовних і багатоадресних передавань.
ICMPv4	Виберіть це, щоб контролювати команду перекидання.

Локальний порт

Якщо вибрати значення **Номер порту** для параметра **Метод вибору порту** та якщо вибрати протокол **TCP** або **UDP** для параметра **Транспортний протокол**, необхідно ввести номери портів для керування отриманням пакетів, відокремлюючи їх комами. Можна вказати до 10 номерів портів.

Наприклад, 20,80,119,5220

Якщо не ввести номери портів, усі порти контролюватимуться.

Віддалений порт

Якщо вибрати значення **Номер порту** для параметра **Метод вибору порту** та якщо вибрати протокол **TCP** або **UDP** для параметра **Транспортний протокол**, необхідно ввести номери портів для керування надсиланням пакетів, відокремлюючи їх комами. Можна вказати до 10 номерів портів.

Наприклад, 25,80,143,5220

Якщо не ввести номери портів, усі порти контролюватимуться.

Версія IKE

Виберіть **IKEv1** або **IKEv2** для **Версія IKE**. Виберіть одне із значень відповідно до пристрою, до якого підключений принтер.

Розширені параметри безпеки для підприємства IKEv1

Вказані нижче елементи відображаються, якщо вибрати **IKEv1** для **Версія IKE**.

Налаштування	Налаштування та пояснення
Метод ідентифікації	Щоб вибрати IPsec для Контроль доступу , виберіть один з варіантів. Сертифікат, що використовується, має однакові параметри із сертифікатом політики за замовчуванням.
Попередньо виданий ключ	Щоб вибрати Попередньо виданий ключ для Метод ідентифікації , введіть спільний ключ довжиною від 1 до 127 символів.
Підтвердити Попередньо виданий ключ	Введіть установлений ключ для підтвердження.

Розширені параметри безпеки для підприємства

❑ IKEv2

Налаштування		Налаштування та пояснення
Локально	Метод ідентифікації	Щоб вибрати IPsec для Контроль доступу , виберіть один з варіантів. Сертифікат, що використовується, має однакові параметри із сертифікатом політики за замовчуванням.
	Тип ідентифікатора	Якщо вибрати Попередньо виданий ключ для параметра Метод ідентифікації , виберіть тип ідентифікатора для принтера.
	Ідентифікатор	Уведіть ідентифікатор принтера, який відповідає типу ідентифікатора. Неможливо як перший символ використовувати «@», «#» та «=». Відоме ім'я: Введіть від 1 до 128 1-байтних символів ASCII (0x20–0x7E). Потрібно включити «=». IP-адреса: Введіть формат IPv4 або IPv6. FQDN: Введіть комбінацію від 1 до 255 символів, використовуючи символи A–Z, a–z, 0–9, «-» та крапку (.). Ел. адреса: Введіть від 1 до 128 1-байтних символів ASCII (0x20–0x7E). Потрібно включити «@». Ідентифікатор ключа: Введіть від 1 до 128 1-байтних символів ASCII (0x20–0x7E).
	Попередньо виданий ключ	Щоб вибрати Попередньо виданий ключ для Метод ідентифікації , введіть спільний ключ довжиною від 1 до 127 символів.
	Підтвердити Попередньо виданий ключ	Введіть установлений ключ для підтвердження.
	Віддалено	Метод ідентифікації
Тип ідентифікатора		Якщо вибрано значення Попередньо виданий ключ для Метод ідентифікації , виберіть тип ідентифікатора для пристрою, який ви бажаєте автентифікувати.
Ідентифікатор		Уведіть ідентифікатор принтера, який відповідає типу ідентифікатора. Неможливо як перший символ використовувати «@», «#» та «=». Відоме ім'я: Введіть від 1 до 128 1-байтних символів ASCII (0x20–0x7E). Потрібно включити «=». IP-адреса: Введіть формат IPv4 або IPv6. FQDN: Введіть комбінацію від 1 до 255 символів, використовуючи символи A–Z, a–z, 0–9, «-» та крапку (.). Ел. адреса: Введіть від 1 до 128 1-байтних символів ASCII (0x20–0x7E). Потрібно включити «@». Ідентифікатор ключа: Введіть від 1 до 128 1-байтних символів ASCII (0x20–0x7E).
Попередньо виданий ключ		Щоб вибрати Попередньо виданий ключ для Метод ідентифікації , введіть спільний ключ довжиною від 1 до 127 символів.
Підтвердити Попередньо виданий ключ		Введіть установлений ключ для підтвердження.

Розширені параметри безпеки для підприємства

Інкапсуляція

Щоб вибрати IPsec для **Контроль доступу**, необхідно налаштувати режим інкапсуляції.

Налаштування	Налаштування та пояснення
Транспортний режим	Виберіть це, якщо принтер використовується в одній локальній мережі. Шифруватимуться пакети IP рівня 4 або вище.
Тунельний режим	Виберіть цей параметр, якщо принтер використовується в мережі з можливістю підключення до Інтернету, наприклад IPsec-VPN. Шифруватимуться заголовки та дані пакетів IP. Віддалений шлюз (Тунельний режим): Щоб вибрати Тунельний режим для Інкапсуляція , введіть адресу шлюзу довжиною від 1 до 39 символів.

Протокол безпеки

Щоб вибрати IPsec для **Контроль доступу**, виберіть один з варіантів.

Налаштування	Налаштування та пояснення
ESP	Виберіть цей варіант для забезпечення цілісності автентифікації та даних, а також для шифрування даних.
АН	Виберіть цей варіант для забезпечення цілісності автентифікації та даних. IPsec можна використовувати навіть у разі забороненого шифрування даних.

Налаштування алгоритму

Рекомендується вибирати **Будь-який** для всіх параметрів або вибирати для кожного параметра будь-яке значення, окрім **Будь-який**. Якщо для деяких параметрів вибрати **Будь-який** та вибрати інший елемент замість **Будь-який** для всіх інших параметрів, пристрій може не підключатися в залежності від іншого пристрою, який потрібно автентифікувати.

Налаштування		Налаштування та пояснення
IKE	Шифрування	Виберіть алгоритм шифрування для IKE. Ці елементи можуть відрізнитися в залежності від версії IKE.
	Автентифікація	Виберіть алгоритм автентифікації для IKE.
	Обмін ключами	Виберіть алгоритм обміну ключами для IKE. Ці елементи можуть відрізнитися в залежності від версії IKE.
ESP	Шифрування	Виберіть алгоритм шифрування для ESP. Воно доступне, коли ESP вибрано для Протокол безпеки .
	Автентифікація	Виберіть алгоритм автентифікації для ESP. Воно доступне, коли ESP вибрано для Протокол безпеки .
АН	Автентифікація	Виберіть алгоритм шифрування для АН. Воно доступне, коли АН вибрано для Протокол безпеки .

Пов'язані відомості

➔ [«Налаштування політики групи» на сторінці 120](#)

Розширені параметри безпеки для підприємства

- ➔ «Комбінація Локальна адреса (Принтер) і Віддалена адреса (хост) на Групова політика» на сторінці 126
- ➔ «Довідник назви служби відповідно до групової політики» на сторінці 126

Комбінація Локальна адреса (Принтер) і Віддалена адреса (хост) на Групова політика

		Налаштування Локальна адреса (Принтер)		
		IPv4	IPv6*2	Будь-які адреси*3
Налаштування Віддалена адреса (хост)	IPv4*1	✓	–	✓
	IPv6*1*2	–	✓	✓
	Порожнє поле	✓	✓	✓

*1У разі вибору IPsec для **Контроль доступу** не можна зазначати дані в довжині префікса.

*2У разі вибору IPsec для **Контроль доступу** можна вибрати локальну адресу каналу (fe80::), але групова політика буде вимкнена.

*3За винятком локальних адрес IPv6 каналу.

Довідник назви служби відповідно до групової політики

Примітка.

Недоступні служби відображаються, але їх не можна вибрати.

Назва служби	Тип протоколу	Номер локального порту	Номер віддаленого порту	Доступні функції
Будь-який	–	–	–	Усі служби
ENPC	UDP	3289	Будь-який порт	Пошук принтера з таких програм як Epson Device Admin, та драйвера принтера
SNMP	UDP	161	Будь-який порт	Отримання та конфігурація MIB-об'єкта з таких програм як Epson Device Admin і драйвера принтера
LPR	TCP	515	Будь-який порт	Пересилання даних LPR
RAW (Порт9100)	TCP	9100	Будь-який порт	Пересилання даних RAW
WSD	TCP	Будь-який порт	5357	Керування WSD
WS-Discovery	UDP	3702	Будь-який порт	Пошук принтера через порт WSD
FTP Дані (локальна)	TCP	20	Будь-який порт	Сервер FTP (пересилання даних друку з FTP)
FTP Контроль (локальна)	TCP	21	Будь-який порт	Сервер FTP (керування друком з FTP)

Розширені параметри безпеки для підприємства

Назва служби	Тип протоколу	Номер локального порту	Номер віддаленого порту	Доступні функції
HTTP (Локальна)	TCP	80	Будь-який порт	Сервер HTTP(S) (пересилання даних Web Config та WSD)
HTTPS (Локальна)	TCP	443	Будь-який порт	
HTTP (Віддалена)	TCP	Будь-який порт	80	Клієнт HTTP(S) (зв'язок між Epson Connect або Google Cloud Print, оновленням мікропрограм і кореневого сертифікату)
HTTPS (Віддалена)	TCP	Будь-який порт	443	

Приклади налаштування функції IPsec/фільтрування IP

Отримання лише пакетів IPsec

Цей приклад демонструє налаштування лише політики за замовчуванням.

Політика за промовчанням:

- IPsec/фільтрування IP: Увімкн.
- Контроль доступу: IPsec
- Метод ідентифікації: Попередньо виданий ключ
- Попередньо виданий ключ: введіть до 127 символів.

Групова політика:

Не налаштовувати.

Отримання даних друку та налаштувань принтера

Цей приклад демонструє зв'язок між даними друку та конфігурацією принтера з указаних пристроїв.

Політика за промовчанням:

- IPsec/фільтрування IP: Увімкн.
- Контроль доступу: Відмовити в доступі

Групова політика:

- Увімкнути цю Групову політику: установіть прапорець.
- Контроль доступу: Дозволити доступ
- Віддалена адреса (хост): IP-адреса клієнта
- Метод вибору порту: Ім'я служби
- Ім'я служби: установіть прапорець ENPC, SNMP, HTTP (Локальна), HTTPS (Локальна) та RAW (Порт9100).

Отримання дозволу на доступ лише з указаної IP-адреси

У цьому прикладі демонструється дозвіл доступу до принтера із зазначеної IP-адреси.

Політика за промовчанням:

Розширені параметри безпеки для підприємства

- IPsec/фільтрування IP: Увімкн.
- Контроль доступу: Відмовити в доступі

Групова політика:

- Увімкнути цю Групову політику: установіть прапорець.
- Контроль доступу: Дозволити доступ
- Віддалена адреса (хост): IP-адреса клієнта адміністратора

Примітка.

Незалежно від параметрів політики клієнт матиме можливість доступу до принтера та його налаштувань.

Налаштування конфігурації сертифіката клієнта для IPsec/IP-фільтрування

Змініть конфігурацію сертифіката клієнта для IPsec/IP-фільтрування. Коли ви його налаштуєте, можна використовувати сертифікат як метод автентифікації IPsec/IP-фільтрування. Якщо потрібно змінити конфігурацію центру сертифікації, перейдіть до **Сертифікат СА**.

1. Відкрийте Web Config, а тоді виберіть вкладку **Мережева безпека > IPsec/фільтрування IP > Сертифікат клієнта**.

Розширені параметри безпеки для підприємства

2. Імпортуйте сертифікат у Сертифікат клієнта.

Якщо ви вже імпортували сертифікат, опублікований Центром сертифікації, у IEEE 802.1X або SSL/TLS, можна скопіювати його та використовувати для IPsec/IP-фільтрування. Щоб скопіювати, виберіть сертифікат із **Копіювати з**, а тоді натисніть **Копія**.

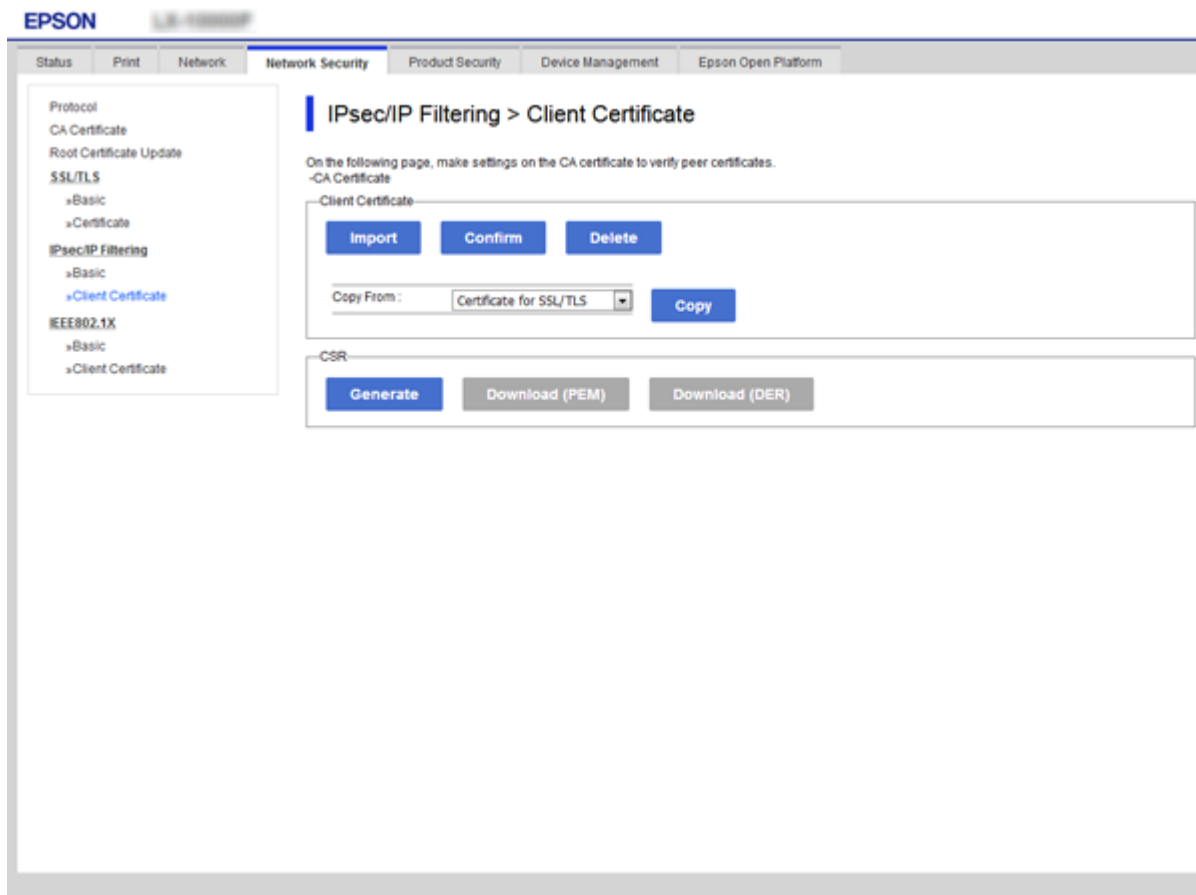

Пов'язані відомості

- ➔ «Доступ до налаштувань Web Config» на сторінці 27
- ➔ «Отримання сертифіката, підписаного ЦС» на сторінці 103

Підключення принтера до мережі IEEE802.1X

Налаштування мережі IEEE 802.1X

Коли ви налаштуєте мережу IEEE 802.1X на принтері, її можна використовувати в мережі, що підключена до сервера RADIUS, для перемикача локальної мережі з функцією автентифікації, або для точки доступу.

1. Відкрийте Web Config, а тоді виберіть вкладку **Мережева безпека > IEEE802.1X > Основні**.
2. Введіть значення для кожного елемента.

Якщо необхідно використовувати принтер у мережі Wi-Fi, натисніть налаштування **Налаштування Wi-Fi** і виберіть або введіть ідентифікатор SSID.

Розширені параметри безпеки для підприємства

Примітка.

До налаштувань можна надати спільний доступ у мережах Ethernet і Wi-Fi.

3. Клацніть Далі.

Відобразиться повідомлення про підтвердження.

4. Клацніть ОК.

Принтер буде оновлено.

Пов'язані відомості

➔ «Доступ до налаштувань Web Config» на сторінці 27

➔ «Параметри мережі IEEE 802.1X» на сторінці 130

➔ «Якщо не вдається отримати доступ до принтера або сканера після налаштування IEEE 802.1X» на сторінці 136

Параметри мережі IEEE 802.1X

Налаштування	Налаштування та пояснення
IEEE802.1X (Дротова LAN)	Можна ввімкнути або вимкнути налаштування сторінки (IEEE802.1X > Основні) для IEEE802.1X (дротова мережа LAN).
IEEE802.1X (Wi-Fi)	Відображається стан з'єднання IEEE802.1X (Wi-Fi).

Розширені параметри безпеки для підприємства

Налаштування	Налаштування та пояснення	
Метод Підключення	Відображається спосіб підключення до поточної мережі.	
EAP Тип	Виберіть спосіб автентифікації між принтером і сервером RADIUS.	
	EAP-TLS	Отримайте та імпортуйте сертифікат, підписаний ЦС.
	PEAP-TLS	
	EAP-TTLS	Установіть пароль.
	PEAP/MSCHAPv2	
Ідентифікатор користувача	Налаштуйте ідентифікатор, який використовуватиметься для автентифікації сервера RADIUS. Введіть від 1 до 128 1-байтних символів ASCII (від 0x20 до 0x7E).	
Пароль	Установіть пароль для автентифікації принтера. Введіть від 1 до 128 1-байтних символів ASCII (від 0x20 до 0x7E). У разі використання сервера Windows як RADIUS-сервера можна ввести до 127 символів.	
Пароль підтвердження	Введіть установлений пароль для підтвердження.	
Ідентифікатор сервера	Можна налаштувати ідентифікатор сервера для автентифікації на зазначеному сервері RADIUS. Автентифікатор перевіряє, чи міститься ідентифікатор сервера в полі subject/subjectAltName сертифіката сервера, який надсилається з RADIUS-сервера. Введіть від 0 до 128 1-байтних символів ASCII (від 0x20 до 0x7E).	
Перевірка сертифікату	Незалежно від методу автентифікації можна встановити перевірку сертифіката. Імпортуйте сертифікат у Сертифікат СА .	
Анонімне ім'я	Якщо вибрати PEAP-TLS , EAP-TTLS або PEAP/MSCHAPv2 для Метод ідентифікації , ідентифікатор користувача для 1 фази PEAP-автентифікації можна залишити невизначеним. Введіть від 0 до 128 1-байтних символів ASCII (від 0x20 до 0x7E).	
Стойкість шифрування	Можна вибрати одне з наступних значень.	
	Високий	AES256/3DES
	Середній	AES256/3DES/AES128/RC4

Пов'язані відомості

➔ [«Налаштування мережі IEEE 802.1X» на сторінці 129](#)

Налаштування сертифіката для IEEE 802.1X

Змініть конфігурацію сертифікату клієнта для IEEE802.1X. Коли ви його налаштуєте, можна використовувати **EAP-TLS** та **PEAP-TLS** як метод автентифікації IEEE 802.1X. Якщо потрібно змінити конфігурацію сертифіката від центру сертифікації, перейдіть до **Сертифікат СА**.

1. Відкрийте Web Config, а тоді виберіть вкладку **Мережева безпека > IEEE802.1X > Сертифікат клієнта**.

Розширені параметри безпеки для підприємства

2. Введіть сертифікат у Сертифікат клієнта.

Можна скопіювати сертифікат, якщо його опубліковано Центром сертифікації. Щоб скопіювати, виберіть сертифікат із **Копіювати з**, а тоді натисніть **Копія**.

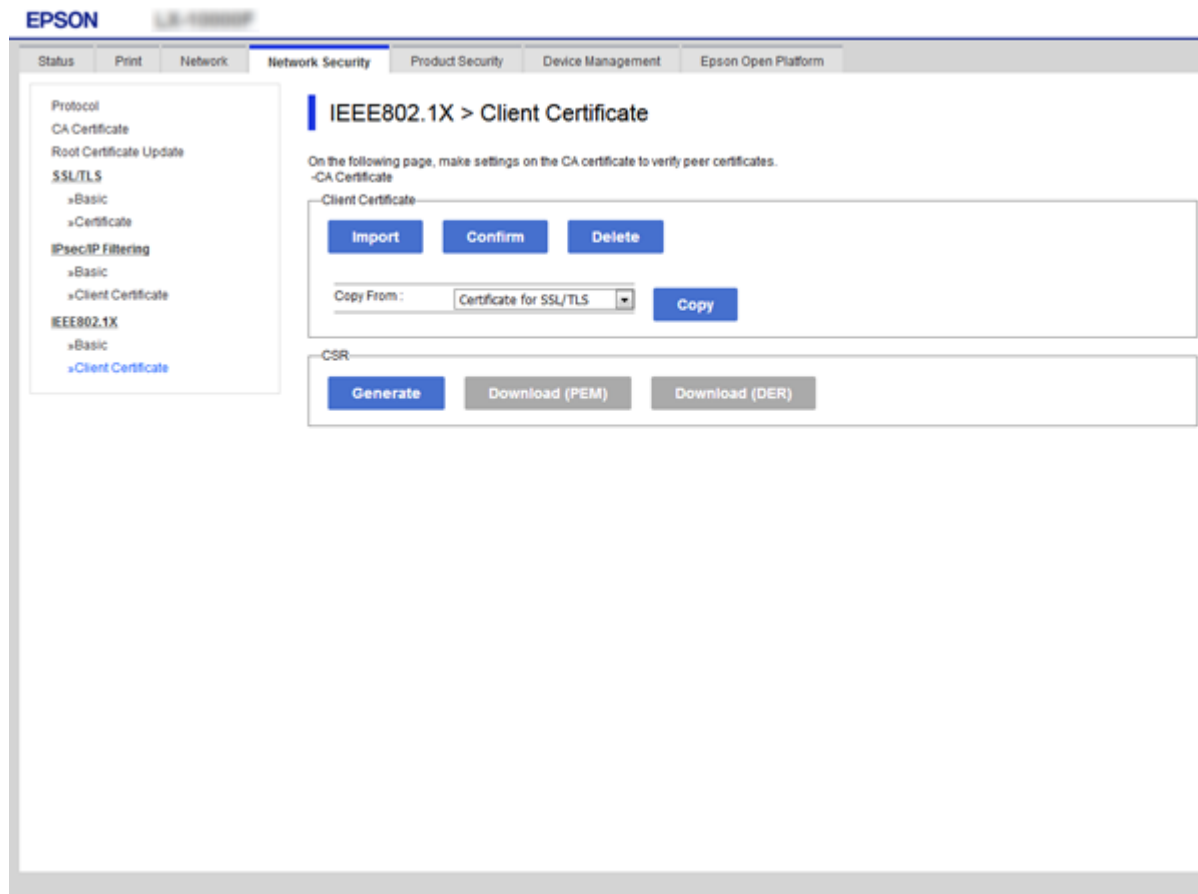

Пов'язані відомості

- ➔ «Доступ до налаштувань Web Config» на сторінці 27
- ➔ «Отримання та імпорт сертифіката, підписаного ЦС» на сторінці 103

Перевірка стану мережі IEEE 802.1X

Стан мережі IEEE 802.1X можна перевірити, роздрукувавши аркуш стану мережі. Для отримання більш детальної інформації про роздрукування аркуша стану мережі див. документацію до принтера.

Ідентифікатор стану	Стан IEEE 802.1X
Disable	Функцію IEEE 802.1X вимкнено.
EAP Success	Автентифікацію IEEE 802.1X пройдено, підключення до мережі можливе.
Authenticating	Автентифікацію IEEE 802.1X не завершено.
Config Error	Автентифікація не вдалася, тому що ідентифікатор користувача не встановлено.
Client Certificate Error	Автентифікація не вдалася, тому що сертифікат клієнта застарілий.

Розширені параметри безпеки для підприємства

Ідентифікатор стану	Стан IEEE 802.1X
Timeout Error	Автентифікація не вдалася, тому що немає відповіді від RADIUS-сервера та/або автентифікатора.
User ID Error	Автентифікація не вдалася через невірний ідентифікатор користувача та/або протокол сертифіката принтера.
Server ID Error	Автентифікація не вдалася, тому що ідентифікатор сертифіката сервера та ідентифікатор сервера не збігаються.
Server Certificate Error	Автентифікація не вдалася через такі помилки сертифіката сервера. <input type="checkbox"/> Сертифікат сервера застарілий. <input type="checkbox"/> Ланцюжок сертифіката сервера невірний.
CA Certificate Error	Автентифікація не вдалася через такі помилки сертифіката ЦС. <input type="checkbox"/> Зазначений сертифікат ЦС невірний. <input type="checkbox"/> Вірний сертифікат ЦС не імпортовано. <input type="checkbox"/> Сертифікат ЦС застарілий.
EAP Failure	Автентифікація не вдалася через такі помилки налаштування принтера. <input type="checkbox"/> Якщо для EAP Тип вибрано EAP-TLS або PEAP-TLS , сертифікат клієнта невірний або з ним виникли проблеми. <input type="checkbox"/> Якщо для EAP Тип вибрано EAP-TTLS або PEAP/MSCHAPv2 , невірний ідентифікатор користувача або пароль.

Вирішення проблем розширеного захисту

Відновлення функцій безпеки

У разі встановлення середовища з високим рівнем захисту, наприклад із фільтруванням за IPsec/IP або IEEE802.1X, можуть виникнути труднощі зі зв'язком з іншими пристроями через неправильні налаштування або проблеми на пристрої чи сервері. У такому випадку відновіть налаштування безпеки, щоб внести нові або щоб тимчасово скористатися пристроєм.

Вимкнення функції безпеки за допомогою панелі керування

Вимкнути фільтрацію за IPsec/IP або IEEE 802.1X можна на панелі керування принтера.

1. Оберіть **Налаш.** > **Загальні налаштування** > **Налаштування мережі**.
2. Виберіть **Розширений**.
3. Виберіть вказані нижче елементи, які потрібно вимкнути.
 - Вимкнути IPsec/ фільтрування IP**
 - Вимкнути IEEE802.1X**
4. Виберіть **Продовж.** на екрані підтвердження.

Розширені параметри безпеки для підприємства

5. Коли з'явиться повідомлення про завершення, виберіть **Закрити**.
Екран автоматично закриється після певного часу, якщо не натиснути **Закрити**.

Проблеми з використанням функцій безпеки мережі

Якщо ви забули спільний ключ

Налаштуйте знову спільний ключ.

Щоб змінити ключ, відкрийте Web Config та виберіть вкладку **Мережева безпека > IPsec/фільтрування IP > Основні > Політика за промовчанням або Групова політика**.

Після зміни спільного ключа налаштуйте його для комп'ютерів.

Пов'язані відомості

➔ [«Доступ до налаштувань Web Config» на сторінці 27](#)

Не вдається встановити зв'язок IPsec

Зазначте алгоритм, який не підтримує принтер чи комп'ютер.

Принтер підтримує такі алгоритми. Перевірте налаштування комп'ютера.

Методи безпеки	Алгоритми
Алгоритм шифрування IKE	AES-CBC-128, AES-CBC-192, AES-CBC-256, AES-GCM-128*, AES-GCM-192*, AES-GCM-256*, 3DES
Алгоритм автентифікації IKE	SHA-1, SHA-256, SHA-384, SHA-512, MD5
Алгоритм обміну ключами IKE	Група DH 1, група DH 2, група DH 5, група DH 14, група DH 15, група DH 16, група DH 17, група DH 18, група DH 19, група DH 20, група DH 21, група DH 22, група DH 23, група DH 24, група DH 25, група DH 26, група DH 27*, група DH 28*, група DH 29*, група DH 30*
Алгоритм шифрування ESP	AES-CBC-128, AES-CBC-192, AES-CBC-256, AES-GCM-128, AES-GCM-192, AES-GCM-256, 3DES
Алгоритм автентифікації ESP	SHA-1, SHA-256, SHA-384, SHA-512, MD5
Алгоритм автентифікації AH	SHA-1, SHA-256, SHA-384, SHA-512, MD5

* доступно тільки для IKEv2

Пов'язані відомості

➔ [«Шифрування зв'язку за допомогою фільтрації за IPsec/IP» на сторінці 115](#)

Розширені параметри безпеки для підприємства

Раптове переривання зв'язку

IP-адресу принтера змінено або неможливо використати.

Якщо IP-адресу, зареєстровану до локальної адреси в Групова політика, було змінено або неможливо використати, то зв'язок IPsec не можна встановити. Вимкніть IPsec за допомогою панелі керування принтера.

Якщо термін DHCP зійшов, термін перезавантаження або адреси IPv6 минув чи не був отриманий, то IP-адресу, зареєстровану для Web Config (вкладка **Мережева безпека** > **IPsec/фільтрування IP** > **Основні** > **Групова політика** > **Локальна адреса (Принтер)**) принтера, може бути неможливо знайти.

Використовуйте статичну IP-адресу.

IP-адресу комп'ютера змінено або неможливо використати.

Якщо IP-адресу, зареєстровану до віддаленої адреси в Групова політика, було змінено або неможливо використати, то зв'язок IPsec не можна встановити.

Вимкніть IPsec за допомогою панелі керування принтера.

Якщо термін DHCP зійшов, термін перезавантаження або адреси IPv6 минув чи не був отриманий, то IP-адресу, зареєстровану для Web Config (вкладка **Мережева безпека** > **IPsec/фільтрування IP** > **Основні** > **Групова політика** > **Віддалена адреса (хост)**) принтера, може бути неможливо знайти.

Використовуйте статичну IP-адресу.

Пов'язані відомості

- ➔ [«Доступ до налаштувань Web Config» на сторінці 27](#)
- ➔ [«Шифрування зв'язку за допомогою фільтрації за IPsec/IP» на сторінці 115](#)

Не вдається створити порт принтера з безпечним протоколом IPP

Не вказано правильний сертифікат як сертифікат сервера для з'єднання SSL/TLS.

Якщо вказано невірний сертифікат, створення порту може не вдатися. Переконайтеся, що використовується правильний сертифікат.

Сертифікат ЦС не імпортовано на комп'ютер, що отримує доступ до принтера.

Якщо сертифікат ЦС не імпортовано на такий комп'ютер, створення порту може не вдатися. Переконайтеся, що сертифікат ЦС імпортовано.

Пов'язані відомості

- ➔ [«Шифрування зв'язку за допомогою фільтрації за IPsec/IP» на сторінці 115](#)

Не вдається підключитися після зміни конфігурації IPsec/IP-фільтрування

Налаштування IPsec/IP-фільтрування неправильні.

Вимкніть IPsec/фільтрацію за IP на панелі керування принтера. Підключіть принтер до комп'ютера та повторно налаштуйте IPsec/фільтрацію за IP.

Розширені параметри безпеки для підприємства

Пов'язані відомості

➔ [«Шифрування зв'язку за допомогою фільтрації за IPsec/IP» на сторінці 115](#)

Якщо не вдається отримати доступ до принтера або сканера після налаштування IEEE 802.1X

Налаштування IEEE 802.1X неправильні.

Вимкніть IEEE 802.1X та Wi-F на панелі керування принтера. Підключіть принтер до комп'ютера та повторно налаштуйте з'єднання IEEE 802.1X.

Пов'язані відомості

➔ [«Налаштування мережі IEEE 802.1X» на сторінці 129](#)

Проблеми з використанням цифрового сертифіката

Не вдається імпортувати СА-підписаний Сертифікат

СА-підписаний Сертифікат та дані в ЗПС не збігаються.

Якщо СА-підписаний Сертифікат та ЗПС містять різні дані, ЗПС неможливо імпортувати. Перевірте наступне:

- Можливо, ви намагаєтесь імпортувати сертифікат на пристрій, дані якого відрізняються?
Перевірте дані, зазначені у ЗПС, а потім імпортуйте сертифікат на пристрій з тими самими даними.
- Можливо, ЗПС, збережений на принтері, було перезаписано після відправлення ЗПС до ЦС?
Використайте ЗПС для отримання нового сертифіката, підписаного ЦС.

Розмір СА-підписаний Сертифікат більше 5 КБ.

Неможливо імпортувати СА-підписаний Сертифікат, розмір якого перевищує 5 КБ.

Невірний пароль для імпортування сертифіката.

Уведіть правильний пароль. Неможливо імпортувати сертифікат без пароля. Повторно отримайте СА-підписаний Сертифікат.

Пов'язані відомості

➔ [«Імпортування сертифіката, підписаного ЦС» на сторінці 105](#)

Не вдається оновити сертифікат із власним підписом

Не введено Загальна назва.

Загальна назва має бути введено.

Розширені параметри безпеки для підприємства

Символи, що не підтримуються, введені у Загальна назва.

Введіть від 1 до 128 символів формату IPv4, IPv6, FQDN або імені хосту в кодуванні ASCII (0x20–0x7E).

Загальна назва містить кому чи пробіл.

Кома розділяє Загальна назва на частини. Якщо перед комою або після неї є пробіл, виникне помилка.

Пов'язані відомості

➔ [«Оновлення сертифіката із власним підписом» на сторінці 109](#)

Не вдається створити ЗПС

Не введено Загальна назва.

Загальна назва має бути введено.

Символи, що не підтримуються, введені до Загальна назва, Організація, Організаційна одиниця, Місце розташування, та Країна/Область.

Введіть символи формату IPv4, IPv6, FQDN кодування ASCII (0x20–0x7E) або імені хосту.

Міститься кома чи пробіл у Загальна назва.

Кома розділяє Загальна назва на частини. Якщо перед комою або після неї є пробіл, виникне помилка.

Пов'язані відомості

➔ [«Отримання сертифіката, підписаного ЦС» на сторінці 103](#)

Дії в разі появи попередження стосовно цифрового сертифіката

Повідомлення	Причини/Дії
Введіть Сертифікат сервера.	<p>Причина: Не вибрано файл для імпорту.</p> <p>Дія: Виберіть файл і натисніть Імпорт.</p>
Сертифікат CA 1 не введено.	<p>Причина: 1-ий сертифікат ЦС не введено, введено лише 2-ий сертифікат ЦС.</p> <p>Дія: Спочатку імпортуйте 1-ий сертифікат ЦС.</p>
Наведене нижче значення недійсне.	<p>Причина: Шлях до файлу та/або пароль містить непідтримувані символи.</p> <p>Дія: Переконайтесь, що введено правильні символи.</p>

Розширені параметри безпеки для підприємства

Повідомлення	Причини/Дії
Недійсні дата і час.	<p>Причина: Дата й час принтера не встановлені.</p> <p>Дія: Установіть дату й час за допомогою налаштувань Web Config, EpsonNet Config або панель керування принтера.</p>
Недійсний пароль.	<p>Причина: Пароль, встановлений для сертифіката ЦС, і введений пароль відрізняються.</p> <p>Дія: Введіть правильний пароль.</p>
Недійсний файл.	<p>Причина: Файл імпортується не у форматі X509.</p> <p>Дія: Переконайтеся, що обираєте правильний сертифікат, надісланий довіреним Центром сертифікації.</p>
	<p>Причина: Імпортований файл має занадто великий розмір. Максимальний розмір файлу — 5 КБ.</p> <p>Дія: Якщо вибрано правильний файл, сертифікат може бути пошкодженим або сфабрикованим.</p>
	<p>Причина: Ланцюжок, що міститься в сертифікаті, недейсний.</p> <p>Дія: Щоб отримати більше інформації про сертифікат, завітайте на веб-сайт Центру сертифікації.</p>
Неможливо застосувати Сертифікати сервера які містять більше трьох Сертифікатів СА.	<p>Причина: Файл сертифіката формату PKCS#12 містить більше 3 сертифікатів ЦС.</p> <p>Дія: Імпортуйте кожний сертифікат через конвертацію формату PKCS#12 у формат PEM або імпортуйте файл сертифіката у форматі PKCS#12, що містить до 2 сертифікатів ЦС.</p>
Термін дії сертифікату закінчився. Перевірте, чи сертифікат дійсний, або перевірте дату і час вашого принтера.	<p>Причина: Сертифікат застарілий.</p> <p>Дія:</p> <ul style="list-style-type: none"> <input type="checkbox"/> Якщо сертифікат застарілий, отримайте та імпортуйте новий сертифікат. <input type="checkbox"/> Якщо строк дії сертифіката насправді не вичерпано, перевірте, чи правильно встановлені дата й час принтера.

Розширені параметри безпеки для підприємства

Повідомлення	Причини/Дії
Потрібний Особистий ключ.	<p>Причина: Сертифікат не має парного закритого ключа.</p> <p>Дія:</p> <ul style="list-style-type: none"> <input type="checkbox"/> Якщо сертифікат має формат PEM/DER, а отримано його через подання ЗПС із комп'ютера, укажіть файл закритого ключа. <input type="checkbox"/> Якщо сертифікат має формат PKCS#12, а отримано його через подання ЗПС із комп'ютера, створіть файл, що містить закритий ключ. <hr/> <p>Причина: Сертифікат формату PEM/DER, отриманий через подання ЗПС із налаштувань Web Config, повторно імпортовано.</p> <p>Дія: Якщо сертифікат має формат PEM/DER, а отримано його через подання ЗПС із налаштувань Web Config, імпортувати його можна лише раз.</p>
Не вдалося настроїти.	<p>Причина: Налаштування не може бути завершено через помилку зв'язку між принтером і комп'ютером або помилки читання файлу.</p> <p>Дія: Після перевірки файлу та зв'язку спробуйте здійснити імпорт ще раз.</p>

Пов'язані відомості

➔ [«Про цифрову сертифікацію» на сторінці 102](#)

Сертифікат, підписаний ЦС, було помилково видалено**Нема резервного файлу для сертифіката, підписаного ЦС.**

Якщо у вас є резервний файл, імпортуйте сертифікат іще раз.

У разі отримання сертифіката за ЗПС, створеним через Web Config, імпортувати видалений сертифікат ще раз буде неможливо. Створіть ЗПС та отримайте новий сертифікат.

Пов'язані відомості

➔ [«Видалення сертифіката, підписаного ЦС» на сторінці 107](#)

➔ [«Імпортування сертифіката, підписаного ЦС» на сторінці 105](#)